



2025

PLUS

IL NUOVO MODO DI STRUTTURARE GLI SPAZI DI APPRENDIMENTO

1 BANCHI E TAVOLI

1.1 BANCHI MONOPOSTO	
1.1.1 VERSIONE 1 STRUTTURA TUBOLARE DA Ø 28	3
1.1.2 VERSIONE 2 STRUTTURA TUBOLARE DA Ø 40	6
1.2 BANCHI MODULARI TRAPEZOIDALI	
1.2.1 ISOLA DIDATTICA VERSIONE 1 – GAMBE FISSE	8
1.2.2 ISOLA DIDATTICA VERSIONE 2 – GAMBE FISSE	10
1.2.3 ISOLA DIDATTICA VERSIONE 3 – GAMBE FISSE	12
1.2.4 ISOLA DIDATTICA VERSIONE 1 – GAMBE CON RUOTE	14
1.2.5 ISOLA DIDATTICA VERSIONE 2 – GAMBE CON RUOTE	16
1.2.6 ISOLA DIDATTICA VERSIONE 3 – GAMBE CON RUOTE	18
1.3 TOTEM PER L'ELETTRIFICAZIONE	20
1.4 TAVOLI MULTIUSO	22
1.5 TAVOLO ESATANDO	24
1.6 TAVOLO AGGREGABILE ONDA	26
1.7 TAVOLO OTTO	28
1.8 TAVOLO LUNA	29
1.9 AULA DIDATTICA IN MOVIMENTO	
1.9.1 BANCO DIDATTICO RICHIUDIBILE	30
1.9.2 TAVOLO RIBALTABILE CON RUOTE	33
1.10 LINEA REVERSIBILE	
1.10.1 REVERSIBLE DESK	36
1.10.2 REVERSIBLE EXTRA DESK	36
1.10.3 REVERSIBLE DESK TWO	37
1.10.4 METALLIC	38
1.10.5 WORK ISLAND	39
1.10.6 DESK NOTEBOOK	41
1.11 TAVOLO RELATORI – DESK ESIX	42
1.12 TAVOLO ELEVABILE	43
1.13 TAVOLO CODING	44
1.14 CATTEDRE	46
1.15 TAVOLO PER LABORATORIO	47

“AMBIENTI DIDATTICI INNOVATIVI: ESEMPI DI AULE TIPO”

LABORATORIO MULTIMEDIALE SCUOLA 4.0	48
LABORATORIO DI PUBBLICITÀ E MARKETING DIGITALE SCUOLA 4.0	50

2 AULE COMPONENTI

2.1 AULA SNAKE	53
2.2 TRIBUNA – LIBRERIA DYNAMIC	56
2.3 AGORÀ SOFT	60
2.4 AGORÀ CONTENITORE	61

3 ARMADI CONTENITORI – BOISERIE

3.1 ARMADI CON FIANCHI ARROTONDATI	64
3.2 ARMADI	68
3.3 BOISERIE	73

4 SEDIE

4.1 SEDIE ALUNNI	76
4.1 SGABELLI	79
4.1 SEDIE DOCENTI	80

5 SOFT

82

6 COMPLEMENTI

6.1 LEGGIO	86
6.2 CARICA NOTEBOOK	86
6.3 PORTA VIDEO PROIETTORE	87
6.4 ATTACCAPANNI	88
6.5 LAVAGNE E BACHECHE	90

1

BANCHI E TAVOLI

1.1.1 BANCO MONOPOSTO struttura tubolare Ø 28



BANCO MONOPOSTO

Struttura portante in tubo di acciaio da mm 28 collegato da tubolare di uguale spessore Verniciatura a polveri epossidiche.

Piano di scrittura in agglomerato di particelle fibrolegnose ricoperto su ambedue le superfici in melaminico con finitura antigraffio nello spessore di mm 18 Bordatura perimetrale in ABS con spigoli arrotondati.

Possibilità di fornitura con e senza sotto piano in griglia metallica che viene fissato sotto il piano mediante viti filettanti ad ala larga. I banchetti sono forniti di serie di puntali di base inseriti interni, alettati ed in estraibili per la protezione della struttura metallica dalla corrosione.

A richiesta PUNTALI A CUFFIA di colore BLU (optional)

Colori standard

Top Avorio T008 bordo faggio e Acero T006 bordo faggio. Struttura Grigio RAL 9006

Colori opzionali

ARGENTO - BIANCO - BLU - ARANCIO - ROSSO - GIALLO - VERDE MELA

Dimensioni

cm 70x50x64h
cm 70x50x71h
cm 70x50x76 h

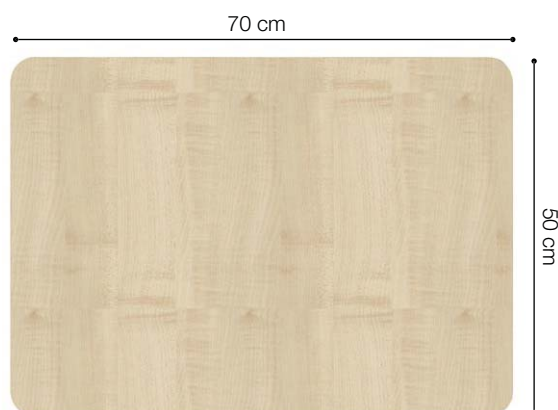

CESTELLO
CONTENITORE



GANCIO ZAINO



CUFFIA DI
COLORE BLU

1.1.1 BANCO MONOPOSTO struttura tubolare Ø 28

TIPOLOGIA STANDARD - BANCO MONOPOSTO STRUTTURA TUBOLARE Ø 28

Top AVORIO T008 bordo ABS FAGGIO struttura GRIGIO RAL 9006



TIPOLOGIA STANDARD - BANCO MONOPOSTO STRUTTURA TUBOLARE Ø 28

Top AVORIO T008 bordo ABS FAGGIO struttura GRIGIO RAL 9006



COLORI STANDARD



AVORIO



ACERO

1.1.1 BANCO MONOPOSTO struttura tubolare Ø 28

TIPOLOGIA OPZIONALE - BANCO MONOPOSTO STRUTTURA TUBOLARE Ø 28

Top ACERO bordo ABS con spigoli arrotondati struttura GRIGIO RAL 9006



SPIGOLI R40
TOP E BORDO ACERO



SPIGOLI R40 CON CESTELLO
TOP E BORDO ACERO



TIPOLOGIA OPZIONALE - BANCO MONOPOSTO STRUTTURA TUBOLARE Ø 28



SPIGOLI R40 CON CESTELLO
TOP BLU CON BORDO FAGGIO



SPIGOLI R40 CON CESTELLO
TOP ARANCIO CON BORDO ARGENTO



COLORI OPZIONALI



ARGENTO



BIANCO



BLU

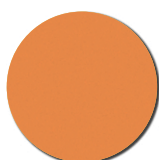

ARANCIO

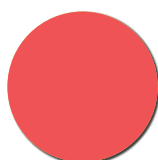

ROSSO



GIALLO

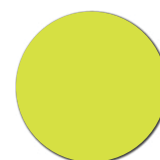

VERDE
MELA

1.1.2 BANCO MONOPOSTO struttura tubolare Ø 40



BANCO MONOPOSTO

Struttura portante in tubo di acciaio da mm 40 collegato da tubolare di uguale spessore Verniciatura a polveri epossidiche.

Piano di scrittura in agglomerato di particelle fibrolegnose ricoperto su ambedue le superfici in melaminico con finitura antigraffio nello spessore di mm 18 Bordatura perimetrale in ABS con spigoli arrotondati.

Possibilità di fornitura con e senza sotto piano in griglia metallica che viene fissato sotto il piano mediante viti filettanti ad ala larga. I banchetti sono forniti di serie di puntali di base inseriti interni, alettati ed in estraibili per la protezione della struttura metallica dalla corrosione.

A richiesta PUNTALI A CUFFIA di colore BLU (optional)

Colori standard

Top Avorio T008 bordo faggio e Acero T006 bordo Acero. Struttura Grigio RAL 9006

Colori opzionali

ARGENTO - BIANCO - BLU - ARANCIO - ROSSO - GIALLO - VERDE MELA

Dimensioni

cm 70x50x64h

cm 70x50x71h

cm 70x50x76h



1.1.2 BANCO MONOPOSTO struttura tubolare Ø 40

TIPOLOGIA STANDARD - BANCO MONOPOSTO

70 x 50 struttura 4 GAMBE diametro 40 - TOP R40
Top AVORIO T008 bordo ABS FAGGIO struttura GRIGIO RAL 9006

TIPOLOGIA STANDARD - BANCO MONOPOSTO

70 x 50 struttura 4 GAMBE diametro 40 - TOP R2
Top AVORIO T008 bordo ABS FAGGIO struttura GRIGIO RAL 9006

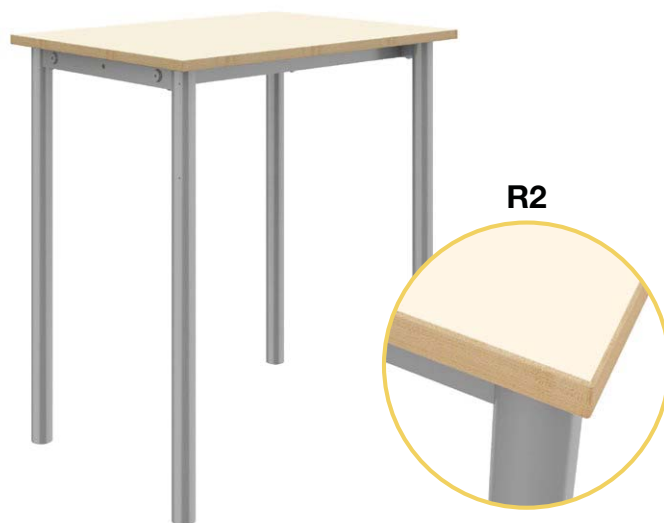
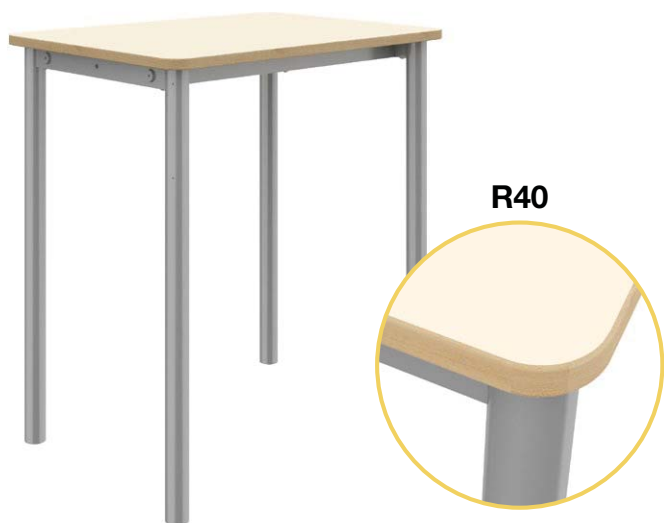

COLORI STANDARD

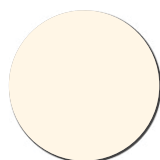

AVORIO



ACERO

TIPOLOGIA OPZIONALE - BANCO MONOPOSTO

70 x 50 struttura 4 GAMBE diametro 40 - TOP R40
Top ARANCIO bordo ABS ARGENTO struttura GRIGIO RAL 9006
con cuffie di colore BLU

OPZIONALE - BANCO MONOPOSTO

70 x 50 struttura 4 GAMBE diametro 40 - TOP R2
Top ROSSO bordo ABS ARGENTO struttura GRIGIO RAL 9006
con cuffie di colore BLU e CESTELLO contenitore

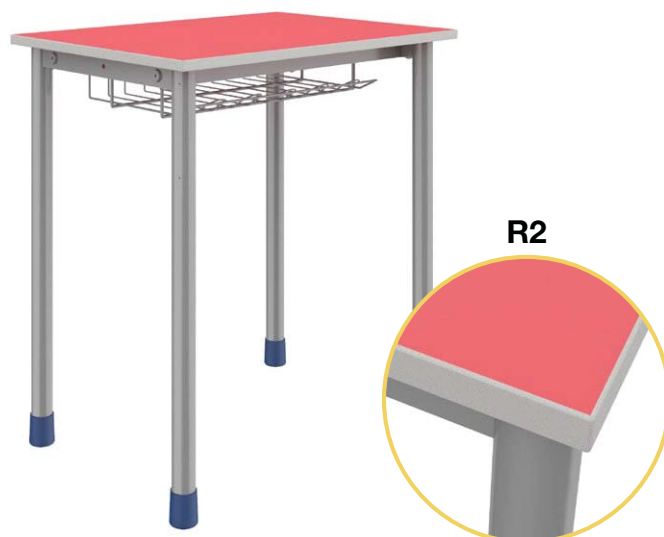
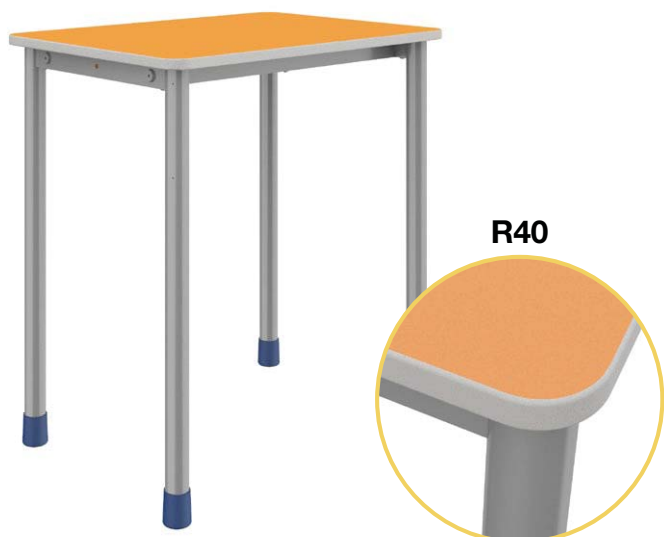

COLORI OPZIONALI



ARGENTO



BIANCO



BLU

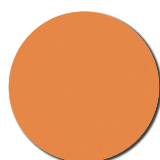

ARANCIO

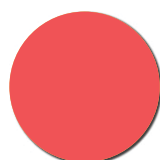

ROSSO



GIALLO



VERDE
MELA

1.2.1 ISOLA DIDATTICA VERSIONE 1 - GAMBE FISSE



ISOLA COMPOSTA DA:

- N. 1 PLS0600F
- N. 6 PLS0410F
- N. 6 sedie PLS2000F

BANCHETTO TRAPEZIO

Il piano di lavoro è realizzato in melaminico antigraffio sagomato con spigoli arrotondati e bordato in ABS sp 2 mm, in linea con le normative vigenti in termini di sicurezza.

OPTIONAL: dotato di cestello porta oggetti sotto il piano di lavoro.

La struttura di colore RAL 9006 è realizzata in tubolare \varnothing 40 mm. con pannello frontale in metallo. Dotato di n. 4 gambe con puntale a cuffia di colore Blu.

Dimensioni cm 89,9x53,3x76h (Disponibile anche h 71,64 e 59).

Quantità minima ordinabile n. 6 pezzi.

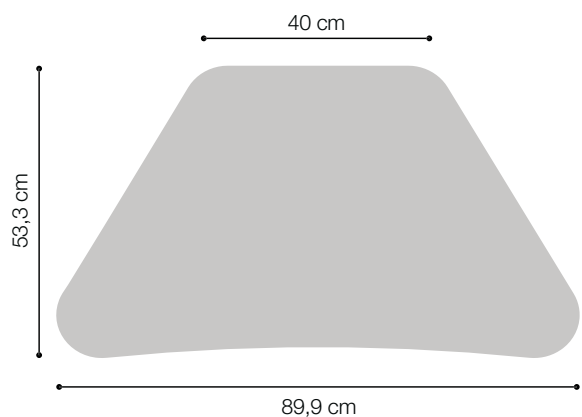

COLORE TOP STANDARD



ARGENTO

ACERO

BIANCO

COLORE TOP OPTIONAL

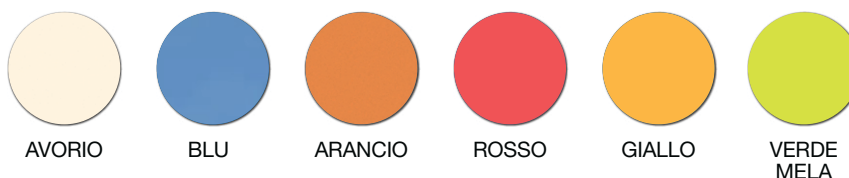

AVORIO

BLU

ARANCIO

ROSSO

GIALLO

VERDE
MELA

1.2.1 SOLA DIDATTICA VERSIONE 1 - GAMBE FISSE



CESTELLO
PORTA OGGETTI
OPTIONAL



TIPOLOGIE
DI TOTEM



NOTA: A richiesta possibilità di realizzare il piano di lavoro rivestito in laminato antigraffio sp. 0,8 mm in vari colori: Bianco - Blu - Rosso - Verde - Arancio - Giallo. Quantità minima ordinabile n°20 pezzi.

1.2.2 ISOLA DIDATTICA VERSIONE 2 - GAMBE FISSE



ISOLA COMPOSTA DA:

N. 1 BSX0167F
N. 6 PLS0411F
N. 6 sedie BSX0287F

BANCHETTO TRAPEZIO

Il piano di lavoro è realizzato in melaminico antigraffio sagomato con spigoli arrotondati e bordato in ABS sp 2 mm, in linea con le normative vigenti in termini di sicurezza.

OPTIONAL: dotato di cestello porta oggetti sotto il piano di lavoro.

La struttura di colore RAL 9006 è realizzata in tubolare \varnothing 40 mm. con pannello frontale in metallo.

Dotato di n. 4 gambe con puntale a cuffia di colore Blu.

Dimensioni cm 98x50x76h (Disponibile anche h 71,64 e 59).

Quantità minima ordinabile n. 6 pezzi.

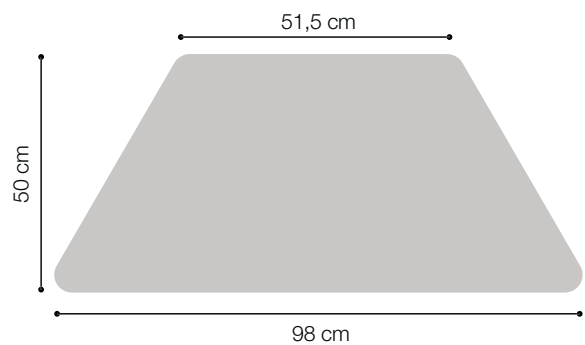

COLORE TOP STANDARD



ARGENTO

ACERO

BIANCO

COLORE TOP OPTIONAL

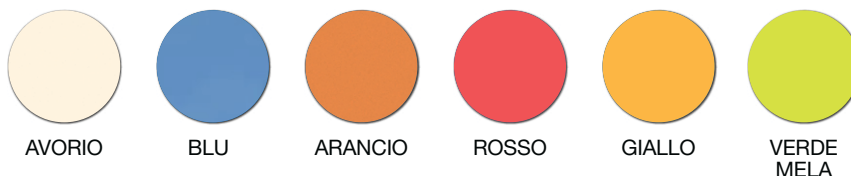

AVORIO

BLU

ARANCIO

ROSSO

GIALLO

VERDE
MELA

1.2.2 ISOLA DIDATTICA VERSIONE 2 - GAMBE FISSE



NOTA: A richiesta possibilità di realizzare il piano di lavoro rivestito in laminato antigraffio sp. 0,8 mm in vari colori: Bianco - Blu - Rosso - Verde - Arancio - Giallo. Quantità minima ordinabile n°20 pezzi.

1.2.3 ISOLA DIDATTICA VERSIONE 3 - GAMBE FISSE



ISOLA COMPOSTA DA:

N. 6 PLS0420F
N. 12 sedie PLS2000F

BANCO BIPOSTO TRAPEZIO

Il piano di lavoro è realizzato in melaminico antigraffio sagomato con spigoli arrotondati e bordato in ABS sp 2 mm, in linea con le normative vigenti in termini di sicurezza.

La struttura di colore RAL 9006 è realizzata in tubolare \varnothing 50 mm.

Dotato di n. 4 gambe con puntale a cuffia di colore Blu.

Dimensioni cm 140x70x76h (Disponibile anche h 71,64 e 59).

Quantità minima ordinabile n. 2 pezzi.

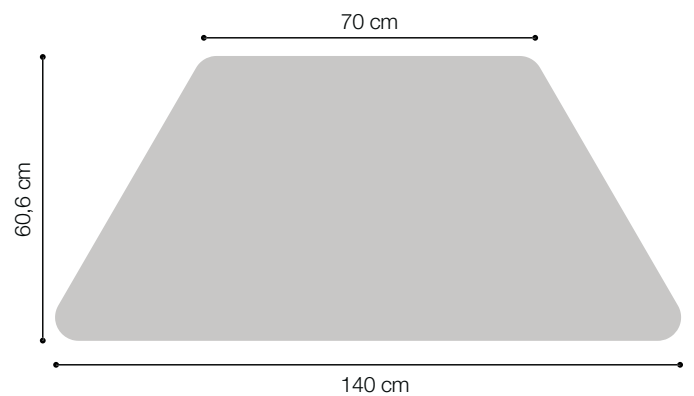

COLORE TOP STANDARD



ARGENTO



ACERO



BIANCO

COLORE TOP OPTIONAL



AVORIO



BLU



ARANCIO



ROSSO



GIALLO



VERDE
MELA

1.2.3 ISOLA DIDATTICA VERSIONE 3 - GAMBE FISSE



TAVOLO RETTANGOLARE

Il piano di lavoro è realizzato in melaminico antigraffio sagomato con spigoli arrotondati e bordato in ABS sp 2 mm, in linea con le normative vigenti in termini di sicurezza.

La struttura di colore RAL 9006 è realizzata in tubolare \varnothing 50 mm. con pannello frontale in metallo. Dotato di n. 4 gambe con puntale a cuffia di colore Blu.

Dimensioni cm 140x70x76h
(Disponibile anche h71,64 e 59)

Quantità minima ordinabile n. 2 pezzi.



ESEMPIO DI COMPOSIZIONE



NOTA: A richiesta possibilità di realizzare il piano di lavoro rivestito in laminato antigraffio sp. 0,8 mm in vari colori: Bianco - Blu - Rosso - Verde - Arancio - Giallo. Quantità minima ordinabile n°20 pezzi.

1.2.4 ISOLA DIDATTICA VERSIONE 1 - GAMBE CON RUOTE



ISOLA COMPOSTA DA:

- N. 6 art. PLS0416F
- N. 1 art. BSX0167F
- N. 6 art. BSX0244C

BANCHETTO TRAPEZIO SMONTABILE, AGGREGABILE, struttura colore Ral9006 realizzata in tubolare Ø 28 con pannello frontale in metallo e 2 ruote girevoli parte anteriore, dotato di cestello porta oggetti sotto il piano di lavoro. Le 2 ruote girevoli agevolano lo spostamento del banchetto permettendo di creare in modo agevole gruppi con numero di partecipanti variabili, in linea con le esigenze didattiche. Il piano di lavoro è realizzato in melaminico antigraffio sagomato con spigoli arrotondati e bordato in ABS sp 2 mm, in linea con le normative vigenti in termini di sicurezza.

Dimensioni cm 98x50xh76

Quantità minima ordinabile n. 6 pezzi.

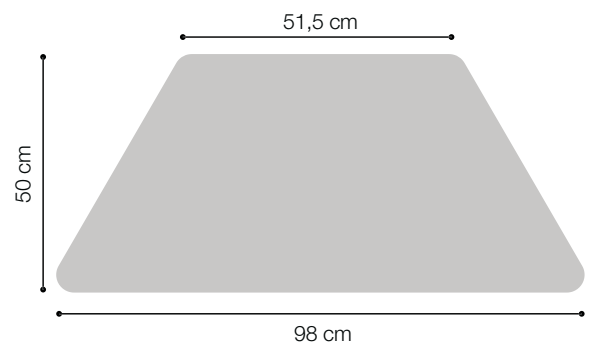

COLORE TOP STANDARD



ARGENTO

ACERO

BIANCO

COLORE TOP OPTIONAL

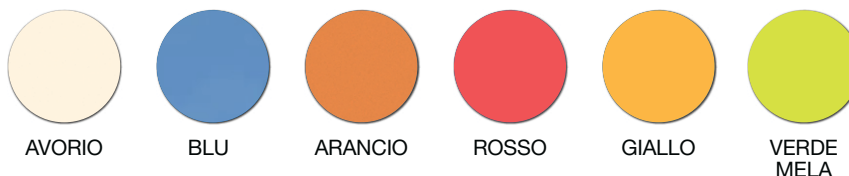

AVORIO

BLU

ARANCIO

ROSSO

GIALLO

VERDE
MELA

1.2.4 ISOLA DIDATTICA VERSIONE 1 - GAMBE CON RUOTE



TAVOLO ESAGONALE (LATI DA 51,5 cm)

- Abbinabile con banchetto trapezio BSX0180F
- Stuttura colore Ral 9006
- n°6 gambe in tubolare Ø 40mm

Il piano di lavoro è realizzato in melaminico antigraffio sagomato con spigoli arrotondati e bordato in ABS sp. mm 2 in linea con le normative vigenti in termini di sicurezza.

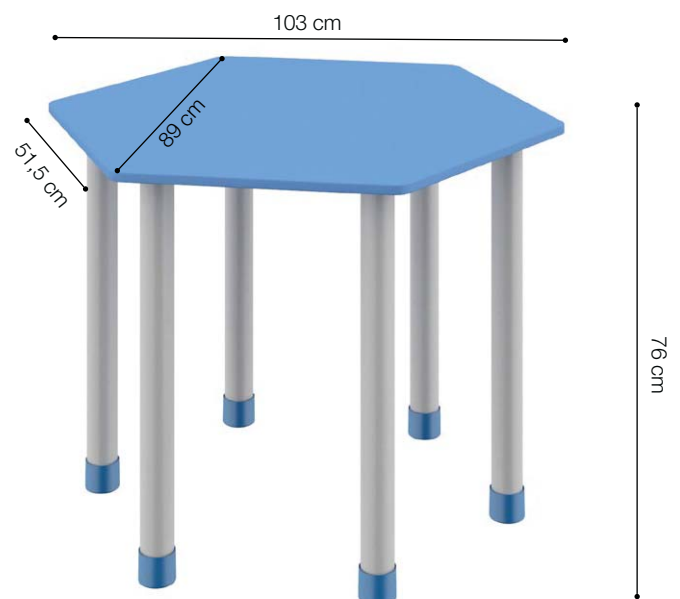

NOTA: A richiesta possibilità di realizzare il piano di lavoro rivestito in laminato antigraffio sp. 0,8 mm in vari colori: Bianco - Blu - Rosso - Verde - Arancio - Giallo. Quantità minima ordinabile n°20 pezzi.

1.2.5 ISOLA DIDATTICA VERSIONE 2 - GAMBE CON RUOTE



ISOLA COMPOSTA DA:

N. 6 PLS0415F
N. 1 BSX0178F per Tablet o
BSX0246F per Notebook

BANCHETTO TRAPEZIO SMONTABILE

struttura colore Ral 9006 realizzata in tubolare Ø 28 con pannello frontale in metallo e 2 ruote girevoli sulla parte anteriore, dotato di cestello porta oggetti sotto il piano di lavoro. Le 2 ruote girevoli agevolano lo spostamento del banchetto permettendo di creare in modo agevole gruppi con numero di partecipanti variabili, in linea con le esigenze didattiche. Il piano di lavoro è realizzato in melaminico antigraffio sagomato con spigoli arrotondati e bordato in ABS sp 2 mm, in linea con le normative vigenti in termini di sicurezza.

Dimensioni cm 91,5x50xh76

Quantità minima ordinabile n. 6 pezzi.

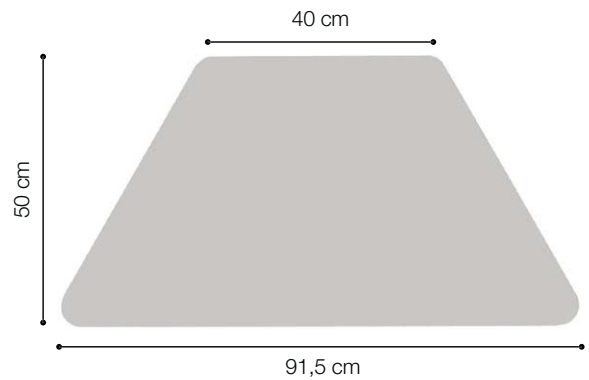

COLORE TOP STANDARD



ARGENTO



ACERO



BIANCO

COLORE TOP OPTIONAL



AVORIO



BLU

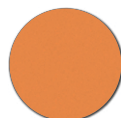

ARANCIO



ROSSO



GIALLO



VERDE
MELA

1.2.5 ISOLA DIDATTICA VERSIONE 2 - GAMBE CON RUOTE

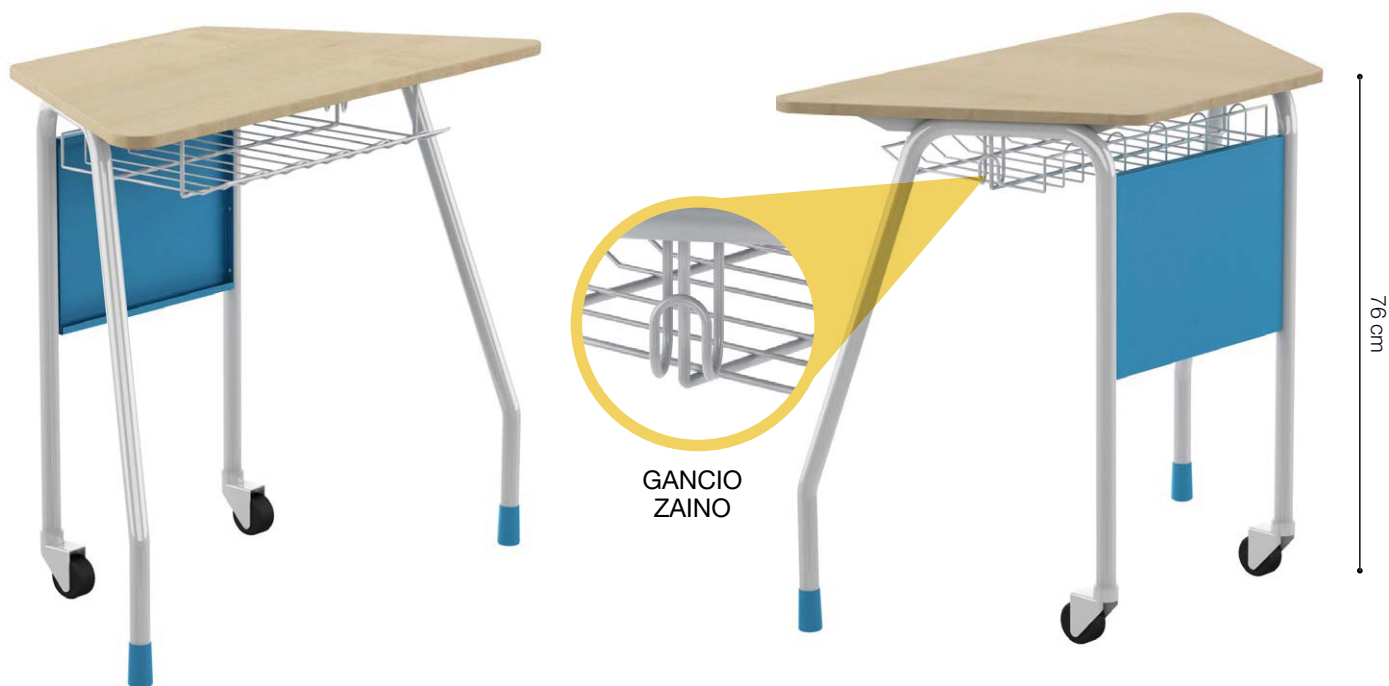

TIPOLOGIE
DI TOTEM



COMPOSIZIONE
6 BANCHETTI
1 COLONNINA PORTATABLET

INGOMBRO TOTALE
160 cm x 180 cm



NOTA: A richiesta possibilità di realizzare il piano di lavoro rivestito in laminato antigraffio sp. 0,8 mm in vari colori: Bianco - Blu - Rosso - Verde - Arancio - Giallo. Quantità minima ordinabile n°20 pezzi.

1.2.6 ISOLA DIDATTICA VERSIONE 3 - GAMBE CON RUOTE



ISOLA COMPOSTA DA:

N. 6 BSX0245F
 N. 1 BSX0178F per Tablet o
 BSX0246F per Notebook

BANCHETTO TRAPEZIO SAGOMATO – ANGOLI R.80

Il piano di lavoro è particolarmente sagomato verso il lato operatore con due angoli con raggio R.80 mm. Realizzato in melaminico antigraffio sagomato sp. mm 18 bordato in ABS sp. mm 2, in linea con le normative vigenti in termini di sicurezza.

La struttura, colore Ral 9006, è realizzata in tubolare Ø 28 con pannello frontale in metallo e 2 ruote girevoli (parte anteriore). Inoltre il banchetto è dotato di cestello porta oggetti al di sotto del piano di lavoro. Le 2 ruote girevoli facilitano lo spostamento del banchetto permettendo di creare in modo agevole gruppi con numero di partecipanti variabili, in linea con le attuali esigenze didattiche.

Dimensioni cm 89,9x53,3x76h (Disponibile anche h 71,64 e 59).

Per realizzare un'unione fissa tra banchetti si può ordinare come optional N. 1 Kit Unione (Art. BSX0244C) per ogni banchetto.

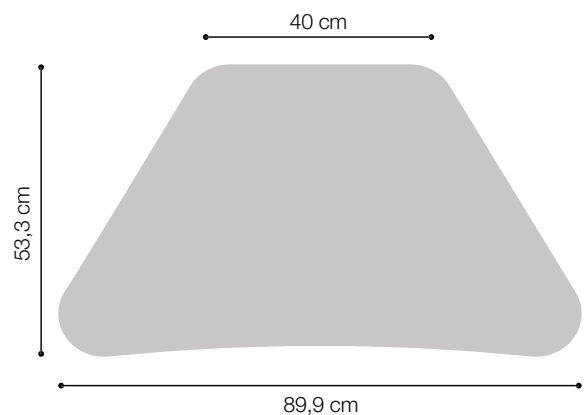

COLORE TOP STANDARD



COLORE TOP OPTIONAL

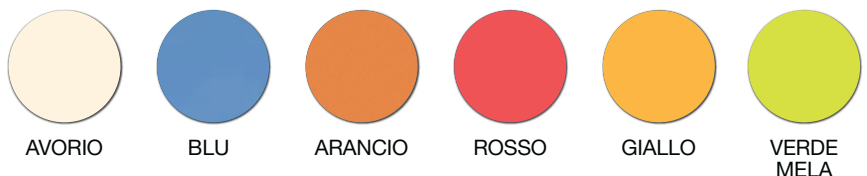

1.2.6 ISOLA DIDATTICA VERSIONE 3 - GAMBE CON RUOTE



TIPOLOGIE
DI TOTEM

KIT UNIONE
OPTIONAL



192 cm



NOTA: A richiesta possibilità di realizzare il piano di lavoro rivestito in laminato antigraffio sp. 0,8 mm in vari colori: Bianco - Blu - Rosso - Verde - Arancio - Giallo. Quantità minima ordinabile n°20 pezzi.

1.3 TOTEM PER L'ELETTRIFICAZIONE

ESAGONALE PER STIVAGGIO, ALIMENTAZIONE E RICARICA TABLET (n°12)

Pensato per lo stivaggio, alimentazione e ricarica TABLET. Dim. 71x82x83 h corredato di 4 ruote gommata di grosso diametro che permettono un agevole spostamento, consentendo, in abbinamento al BANCHETTO TRAPEZIO BSX0176F o BSX0245F, di creare in modo agevole isole esagonali di gruppi di 6 posti.

Il piano superiore, apribile, corredato di serratura e pistone idraulico, nasconde un vano capace di contenere **fino a 12 Tablet**. Inoltre, con piano superiore aperto, è possibile accedere ad un vano sottostante, tramite l'apertura di uno dei pannelli verticali, capace di contenere cavi ed eventuale gruppo UPS. Realizzato in melaminico antigraffio sagomato con spigoli arrotondati e tutto bordato in ABS sp 2 mm, in linea con le normative vigenti in termini di sicurezza.

Optional: Kit elettrificazione composto da n. 2 ventole usb per raffreddamento e riciclo aria durante la ricarica e multipresa 6 posti. Con cavo da 1,5 mt.

TOTEM ESAGONALE PER STIVAGGIO, ALIMENTAZIONE E RICARICA NOTEBOOK (n°6)

Pensato per lo stivaggio, alimentazione e ricarica NOTEBOOK. Dim. 71x82x83h corredato di 4 ruote gommata di grosso diametro che permettono un agevole spostamento, consentendo, in abbinamento al BANCHETTO TRAPEZIO BSX0176F o BSX0245F, di creare in modo agevole isole esagonali di gruppi di 6 posti.

Il piano superiore, apribile, corredato di serratura e pistone idraulico, nasconde un vano capace di contenere **fino a 6 Notebook**. Inoltre, con piano superiore aperto, è possibile accedere ad un vano sottostante, tramite l'apertura di uno dei pannelli verticali, capace di contenere cavi ed eventuale gruppo UPS. Realizzato in melaminico antigraffio sagomato con spigoli arrotondati e tutto bordato in ABS sp. mm 2, in linea con le normative vigenti in termini di sicurezza.

Optional: Kit elettrificazione composto da n.2 ventole usb per raffreddamento e riciclo aria durante la ricarica e multipresa 6 posti. Con cavo da 1,5 mt.

Dimensioni cm 71x82x83h



OPTIONAL:
Kit elettrificazione
composto da n.2
ventole usb per
raffreddamento aria
e multipresa 6 posti

COLORE STRUTTURA



ARGENTO

COLORE TOP STANDARD



ARGENTO



ACERO

COLORE TOP OPTIONAL



AVORIO



BIANCO



BLU

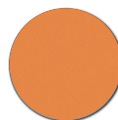

ARANCIO

1.3 TOTEM PER L'ELETTRIFICAZIONE

TOTEM ELETTRIFICAZIONE 6 POSTI

Totem esagonale su ruote per elettrificazione delle isole composte da banchetti trapezio.

Realizzato in melaminico antigraffio sagomato con spigoli arrotondati e tutto bordato in ABS sp. mm 2, in linea con le normative vigenti in termini di sicurezza.

Optional: Kit elettrificazione per n. 6 prese + n. 6 USB

Dimensioni ingombro cm 90x82x94h
(H del piano intermedio cm 76)



COLORE STANDARD



ARGENTO

ACERO

BIANCO

COLORE TOP INTERMEDIO E SUPERIORE



ACERO

BIANCO

BLU

1.4 TAVOLI MULTIUSO



CREA SPAZI DI APPRENDIMENTO

Struttura portante: gambe realizzate in tubolare metallico 40x40x1,5 mm, telaio sempre in tubolare metallico 40x20x1,5 mm collegate tra loro a mezzo sistema di giunzione con perni in acciaio zincati che permettono alla struttura un ottimo grado di rigidità. Verniciatura elettrostatica di resina a epossipoliestere, previo trattamento di fosfosgrassaggio. Colore della struttura grigio RAL 9006.

Piano di lavoro: in particelle di legno sp 18 mm in classe E1 a bassa emissione di formaldeide secondo norme uni EN classe di reazione al fuoco2, rifinito con bordatura perimetrale in ABS mm 2 arrotondato.

Optional: ganci zaino e cestelli sottopiano.

CESTELLO
SOTTOPIANO
(opzionale)

GANCIO
ZAINO
(opzionale)



1.4 TAVOLI MULTIUSO



CREA SPAZI DI APPRENDIMENTO

COLORI STRUTTURA



ARGENTO
RAL 9006

COLORI TOP



ACERO



NOCE
ESPERIA



GRIGIO



AVORIO



BIANCO



ARANCIONE



BLU



ROSSO



GIALLO

DIMENSIONI DISPONIBILI



80x80 cm - H 76 cm



100x80 cm - H 76 cm



120x80 cm - H 76 cm



140x80 cm - H 76 cm



160x80 cm - H 76 cm



180x80 cm - H 76 cm

1.5 TAVOLO ESATONDO



COMPONI LA CLASSE COME VUOI!

TAVOLO AGGREGABILE ESATONDO, tuttura colore Ral 9006 realizzata in tubolare Ø 60mm. La particolare forma sagomata permette di creare in modo agevole gruppi con numero di partecipanti variabili, in linea con le esigenze didattiche. Il piano di lavoro è realizzato in melaminico antigraffio sagomato con spigoli arrotondati e bordato in ABS sp. mm 2 in linea con le normative vigenti in termini di sicurezza.

Dimensioni cm 97,5x90,5x75h - Top Sp 18 mm.

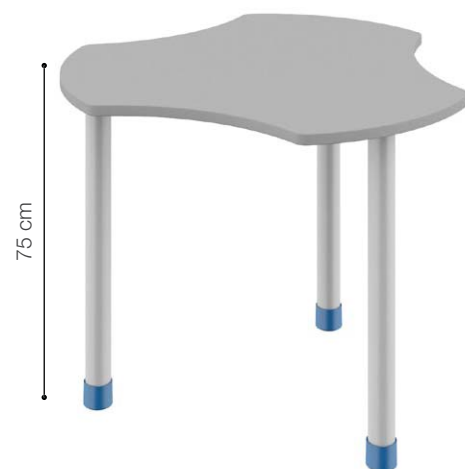
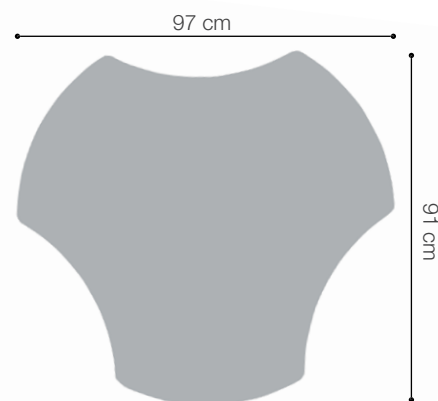

COLORE TOP



ARGENTO



ACERO



BIANCO



AVORIO



BLU



ARANCIO



ROSSO



GIALLO



VERDE
MELA

1.5 TAVOLO ESATONDO



Colore Top: ArgentoT004
Bordo in ABS 2 mm: Argento



Colore Top: Bleu T024
Bordo in ABS 2 mm: Argento



Colore Top: Arancio T014
Bordo in ABS 2 mm: Argento

Serie tavoli multicolori, con top di lavoro rivestito in laminato antigraffio Sp.08 mm
A scelta: Bleu - Verde - Rosso - Arancio
con bordo perimetrale in
ABS 2 mm Argento.



NOTA: A richiesta possibilità di realizzare il piano di lavoro rivestito in laminato antigraffio sp. 0,8 mm in vari colori: Bianco - Blu - Rosso - Verde - Arancio - Giallo. Quantità minima ordinabile n°10 pezzi. Dim. 97,5 x 90,5 x 75 h - Top Sp. 20 mm.

1.6 TAVOLO AGGREGABILE ONDA



COMPONI LA CLASSE COME VUOI!

TAVOLO AGGREGABILE ONDA, struttura colore Ral 9006 realizzata in tubolare Ø 60 mm. La particolare forma sagomata permette di creare in modo agevole composizioni circolari con diametro esterno cm 180 oltre a svariate composizioni ad onda, in linea con le esigenze didattiche. Il piano di lavoro è realizzato in melaminico antigraffio sagomato con spigoli arrotondati e bordato in ABS sp. mm 2 in linea con le normative vigenti in termini di sicurezza.

Quantità minima ordinabile n. 6 pz

Dimensioni tavolo onda cm 87,5x63,5x75h
(possibilità, a richiesta, di rispettare le altezze dei vari cicli scolastici da cm 75 - 71 - 64 - 59)
Dimensioni UNI EN 1729

KIT UNIONE TAVOLI ONDA

Kit unione tavoli, è un sistema di aggregazione che permette con un semplice click di unire e disunire le svariate composizioni (con grande rispetto del grado infortunistico)

Consigliato n.1 Kit per ogni tavolo aggregabili ONDA

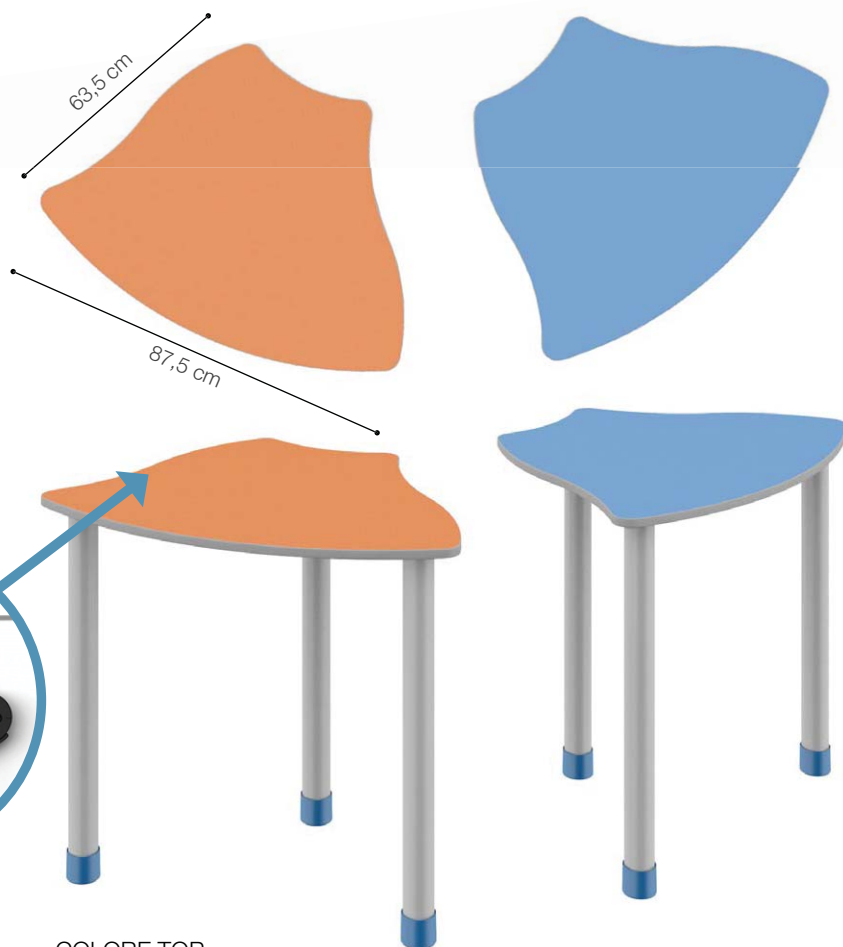

COLORE TOP



ARGENTO



ACERO



BIANCO



AVORIO



BLU



ARANCIO



ROSSO



GIALLO



VERDE
MELA

1.6 TAVOLO AGGREGABILE ONDA

ESEMPI DI
COMPOSIZIONE

Bianco T005

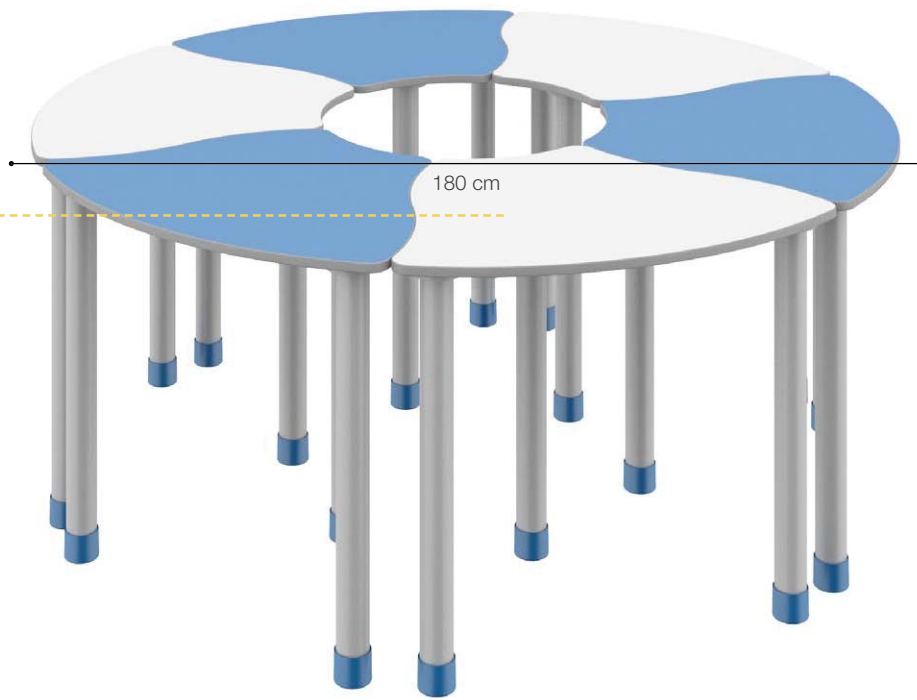

Bleu T024

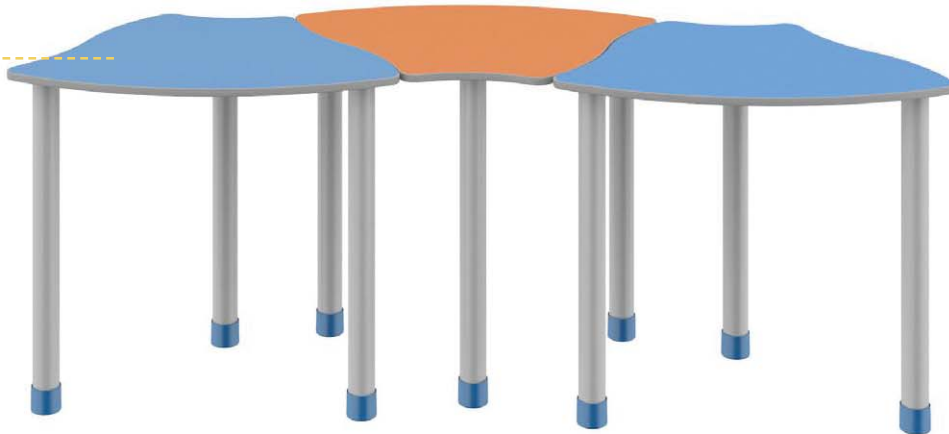

Arancio T014

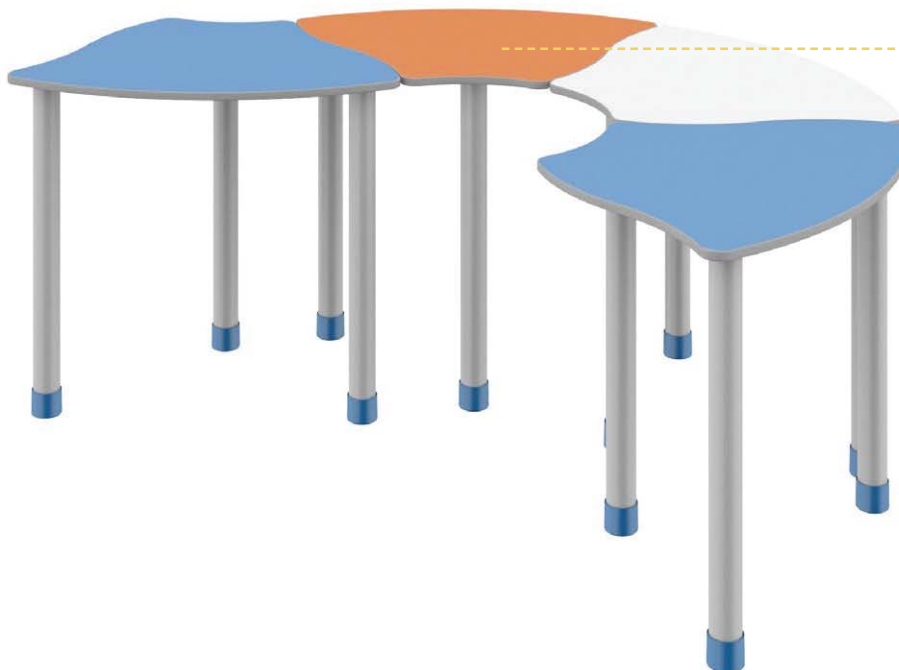

NOTA: A richiesta possibilità di realizzare il piano di lavoro rivestito in laminato antigraffio sp. 0,8 mm in vari colori: Bianco - Blu - Rosso - Verde - Arancio - Giallo. Quantità minima ordinabile n°10 pezzi.

1.7 TAVOLO OTTO



Il piano di lavoro è realizzato in melaminico antigraffio sagomato con spigoli arrotondati e bordato in ABS sp 2 mm, in linea con le normative vigenti in termini di sicurezza. Spessore top 25 mm.

La struttura di colore RAL 9006 è realizzata in tubolare \varnothing 50 mm. Dotato di n. 4 gambe con puntale a cuffia di colore blu.

Dimensioni cm 200x90x76h
(Disponibile anche h71, 64 e 59)

COLORE TOP



ARGENTO

ACERO

BIANCO

BLU

1.8 TAVOLO LUNA



Il piano di lavoro è realizzato in melaminico antigraffio sagomato con spigoli arrotondati e bordato in ABS sp 2 mm di colore argento, in linea con le normative vigenti in termini di sicurezza.
Dimensioni del top Ø830mm. Spessore top 18 mm.

Struttura metallica con gambe Ø40mm e travi di collegamento 40mmx20mm.

Dim. Ø830mm h59 - Ø830mm h64 - Ø830mm h71 - Ø830mm h76

COLORE TOP



BIANCO



ACERO



ARANCIO



BLU



ROSSO



GIALLO



VERDE MELA

1.9.1 BANCO DIDATTICO RICHIUDIBILE



AULA DIDATTICA IN MOVIMENTO

BANCO DIDATTICO RICHIUDIBILE aggregabile con accessorio di supporto, di forma rettangolare o trapezoidale, realizzato da una robusta struttura in metallo colore Ral 9006 con 4 ruote con freno che permettono di creare in modo agevole gruppi con numero di partecipanti variabili, in linea con le esigenze didattiche. Completo di cestelli portaoggetti o notebook e corredato di ganci porta zainetti, il piano di lavoro è realizzato in melaminico antigraffio sagomato con spigoli arrotondati e bordato in ABS sp. mm 2 in linea con le normative vigenti in termini di sicurezza. (N.B. per ordinare aggiungere al codice prodotto il codice colore)

Bordo ABS (2 mm): Argento o a scelta con il colore del piano, tranne il colore blu sempre con bordatura abs argento.

DIMENSIONI TAVOLO RETTANGOLARE

L120-140-160-180 cm x P 70 cm x H 74 cm

DIMENSIONI TAVOLO TRAPEZOIDALE

L140 cm x P 61 cm x H 74 cm



**GANCIO
ZAINO**



1.9.1 BANCO DIDATTICO RICHIUDIBILE



AULA DIDATTICA IN MOVIMENTO

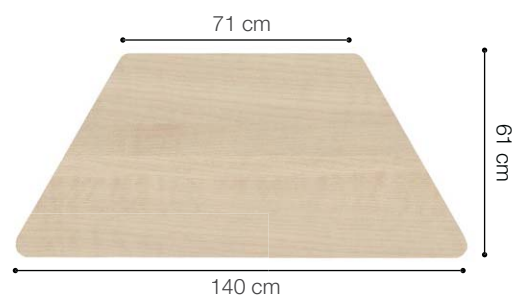

CONTENITORE MOBILE realizzato con struttura in particelle di legno Sp 18mm e Sp 25mm in classe E1 a bassa emissione di formaldeide, secondo norme UNI EN classe di reazione al fuoco 2, colore grigio argento. Vano interno suddiviso da una mensola centrale per ricavare due vani di appoggio. Corredato di maniglie di traino e di cinque ruote di cui n°2 dotate di freno, fornito di ante complete di serratura con chiave pieghevole antinfortunistica.

DIMENSIONI

L90 x P45 x H 88 cm (ruote comprese)



1.9.1 BANCO DIDATTICO RICHIUDIBILE

ESEMPI DI POSSIBILI SOLUZIONI



COLORE TOP



ARGENTO



ACERO



NOCE
ESPERIA



ROVERE



OLMO
CHIARO



BIANCO



BLU

1.9.2 TAVOLO RIBALTABILE CON RUOTE



AULA DIDATTICA IN MOVIMENTO

TAVOLO RIBALTABILE AGGREGABILE RETTANGOLARE E TRAPEZIOIDALE

realizzato da una robusta struttura in metallo colore Ral 9006 con 4 ruote con freno che permettono di creare in modo agevole gruppi con numero di partecipanti variabili, in linea con le esigenze didattiche. Il piano di lavoro è realizzato in melaminico antigraffio sagomato con spigoli arrotondati e bordato in ABS sp. mm 2 in linea con le normative vigenti in termini di sicurezza.

Bordo ABS (2 mm): Argento o a scelta con il colore del piano, tranne il colore blu sempre con bordatura ABS argento.

DIMENSIONI TAVOLO RETTANGOLARE

L120-140-160-180 cm x P 70 cm x H 74 cm

DIMENSIONI TAVOLO TRAPEZIOIDALE

L140 cm x P 61 cm x H 74 cm



1.9.2 TAVOLO RIBALTABILE CON RUOTE

Composizione formata da
6 tavoli trapezoidali
Top: Acero e Blu
Ingombro totale: 2,75 m x 2,45 m

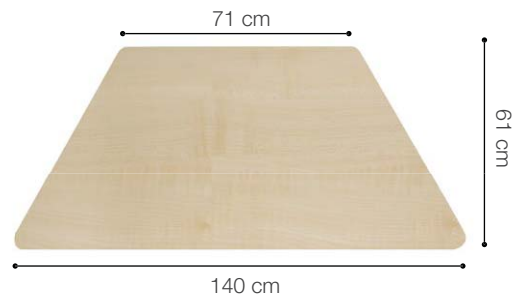

Composizione formata da
6 tavoli rettangolari
Top: Blu e Bianco



1.9.2 TAVOLO RIBALTABILE CON RUOTE

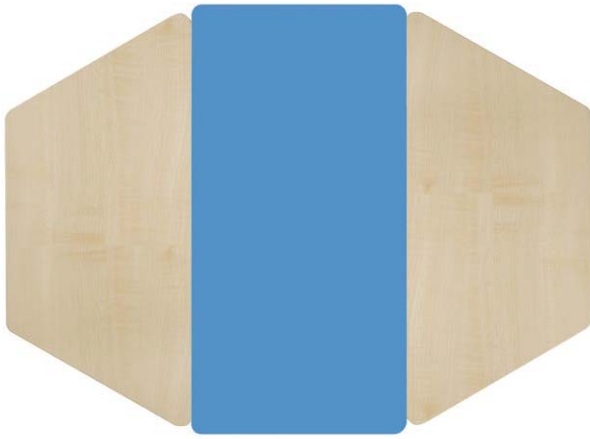

Composizione formata da
2 tavoli trapezoidali e
1 tavolo rettangolare
Top: Acero e Blu

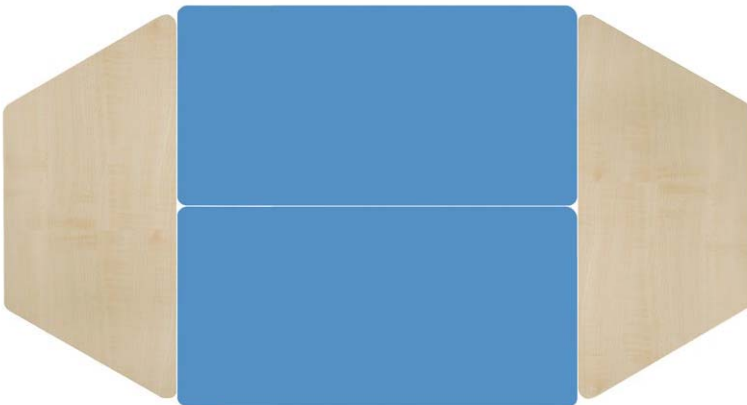

Composizione formata da
2 tavoli trapezoidali e
2 tavolo rettangolare
Top: Acero e Blu



COLORE TOP



ARGENTO



ACERO



NOCE
ESPERIA



ROVERE



OLMO
CHIARO



BIANCO



BLU

1.10.1 REVERSIBLE DESK

1.10.2 EXTRA DESK



REVERSIBLE DESK



Tavolo per monitor e tastiera a scomparsa blindato-reversibile anche per Notebook: il sistema a ribalta è azionato meccanicamente tramite la chiusura con chiave. Il piano tastiera si allinea perfettamente con il piano del tavolo, eliminando il pozzetto che si verrebbe a creare.

La struttura del pannello ribaltabile (da chiuso completamente complanare al piano del tavolo), consente per peso e dimensioni, l'alloggio di un monitor Max 22". È fornito completo di staffa di fissaggio con attacco VESA mm 100x100 e 75x75 e corredato di alloggio per il mouse. Struttura e piano di lavoro in particelle di legno Sp 25 mm in classe E1 a bassa emissione di formaldeide secondo un EN classe di reazione al fuoco 2", rifinita con bordo perimetrale in ABS Sp 2 mm arrotondato su tutti e quattro gli angoli con raggio di 45mm. Il sistema permette il cablaggio con la relativa scomparsa dei cavi e alloggio di prese e scarpette.

DIMENSIONI

lunghezza: 100 - 140 - 160 - 180 cm

larghezza: 75 cm

altezza: 74 cm

COLORE STRUTTURA: Argento

COLORE TOP:



REVERSIBLE EXTRA DESK



Cattedra completa di paragambe ribassato, dotata di botola blindata per monitor e tastiera a scomparsa-reversibile anche per Notebook: il sistema a ribalta è azionato meccanicamente tramite la chiusura con chiave. Il piano tastiera si allinea perfettamente con il piano del tavolo, eliminando il pozzetto che si verrebbe a creare. La struttura del pannello ribaltabile, consente, per peso e dimensioni, l'alloggio del monitor Max 22". È fornito completo di staffa di fissaggio con attacco VESA mm 100x100 e 75x75 e corredato di alloggio per mouse. Struttura e piano di lavoro in particelle di legno Sp 25 mm in classe E1 a bassa emissione di formaldeide secondo un EN classe di reazione al fuoco 2", rifinita con bordo perimetrale in ABS Sp mm 2 arrotondato su tutti e quattro gli angoli con raggio 45mm. Il sistema permette il cablaggio con la relativa scomparsa dei cavi e alloggio di prese e scarpette. La cattedra può essere corredata di cassetteria sospesa a due cassetti.

DIMENSIONI

lunghezza: 140 - 160 - 180 cm

larghezza: 75 cm

altezza: 74 cm

COLORE STRUTTURA: Argento

COLORE TOP:



1.10.3 REVERSIBLE DESK TWO



ESEMPIO AULA TIPO

Tavolo per 2 monitor e tastiera a scomparsa-reversibile anche per Notebook: il sistema a ribalta è azionato meccanicamente tramite una chiusura con chiave. La particolarità di questo progetto è che il piano tastiera si allinea perfettamente con il piano del tavolo, eliminando il pozzetto che si verrebbe a creare.

La struttura del pannello ribaltabile (da chiuso completamente complanare al piano del tavolo), consente per peso e dimensioni, l'alloggio di un monitor Max 22", è fornito completo di staffa di fissaggio con attacco VESA mm 100x100 e 75x75 ed è corredato di alloggio per mouse. La struttura e piano di lavoro sono realizzati in particelle di legno Sp 25mm in classe E1 a bassa emissione di formaldeide secondo un'EN classe di reazione al fuoco². Il piano lavoro è rifinito con bordo perimetrale in ABS Sp mm2 arrotondato su tutti e quattro gli angoli con un raggio di 45mm. Il sistema a ribalta è fornito di chiusura con chiave.

Spigoli arrotondati su
tutti e quattro gli angoli

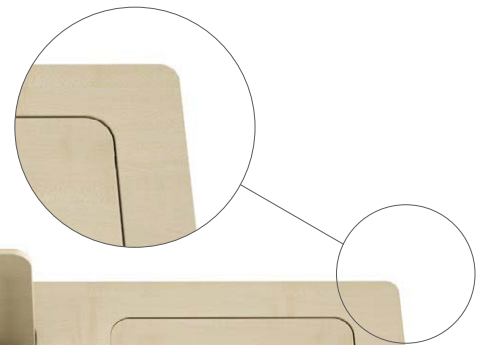

DIMENSIONI

lunghezza: 166 cm
larghezza: 71 cm
altezza: 74 cm

COLORE STRUTTURA:
Argento

COLORE TOP:



1.10.4 METALLIC



REVERSIBLE DESK METALLIC (tavolo) e REVERSIBLE EXTRADESK METALLIC (cattedra) con struttura metallica canalizzabile REVERSIBILI - per monitor max 22" e tastiera a scomparsa - per Notebook - Tablet e ALL IN ONE da 20". Struttura in acciaio verniciato RAL9006 con gambe di tipo a T rovescio, con possibilità di poggipiedi in acciaio verniciato o mm 22, completamente canalizzabile, che permette la risalita dei cavi attraverso le gambe fino al vano presente al di sotto del top, in grado di contenere gruppi di prese, trasformatori e cavi elettrici, ottenendo una totale e reale scomparsa di tutto il cablaggio. Il tavolo può essere equipaggiato da apposite staffe realizzate in acciaio sp. 25/10 integrate nella struttura, che permettono un efficace e robusto ancoraggio al pavimento. Le gambe della struttura sono dotate di apposite asole che permettono l'aggancio di un eventuale porta CPU regolabile. In particolare la cattedra è equipaggiata di un ulteriore pannello a scelta solo frontale o frontale e laterale che funge sia da paragambe che da schermatura di eventuale applicazione di cassetteria sospesa, a due cassetti. L'apertura della botola blindata avviene semplicemente azionando la chiave posta al di sotto del top del tavolo. La struttura del pannello ribaltabile realizzata in particelle di legno bordati in abs Sp. 2mm arrotondato su tutti e quattro gli angoli con raggio 45 mm, da chiuso perfettamente complanare al piano del tavolo, evitando cornici di rialzo

sul piano. La botola di dim. cm 60,5 X 47 consente per peso e dimensioni, l'alloggio del monitor Max 22" fornito completo di staffa di fissaggio con attacco VESA mm 100x100 e 75x75 ed è corredato di alloggio del mouse mentre la chiusura è assicurata da una serratura di sicurezza dotata di doppia chiave. Il piano di lavoro realizzato in particelle di legno Sp 25mm in classe E1 a bassa emissione di formaldeide secondo uni EN classe di reazione al fuoco2", rifinita con bordo perimetrale in ABS Sp mm2 arrotondato su tutti e quattro gli angoli con raggio 40 mm. Il sistema permette il cablaggio con la relativa scomparsa dei cavi e alloggio di prese e scarpette. La versione cattedra, REVERSIBLE EXTRADESK, può essere corredata di cassetteria sospesa dotata di due cassetti realizzati con lamiera presso piegata a freddo e verniciati con polveri epossidiche, corredata di chiusura a chiave pieghevole antinfortunistica.

COLORE STRUTTURA: Argento
COLORE TOP:



Staffa per ancoraggio al pavimento.



REVERSIBLE DESK METALLIC

lung.: 100-140-160-180 cm
larghezza: 75 cm
altezza: 74 cm



REVERSIBLE EXTRADESK METALLIC

lung.: 140-160-180 cm
larghezza: 75 cm
altezza: 74 cm



1.10.5 LINEA REVERSIBLE - WORK ISLAND



Tavolo riunione WORK ISLAND completo di sistemi per monitor e tastiera a scomparsa - reversibile anche per Notebook - tablet - ALL IN ONE da 20". L'apertura delle botole blindate, completamente integrate al tavolo, avviene semplicemente azionando la chiave posta al di sotto del top del tavolo in modo automatico tramite un sistema meccanico supportato da un pistone idraulico, il quale ha la funzione di stabilizzare e controllare la velocità di apertura, oltre a una funzione di sicurezza contro ad una eventuale, ma improbabile, chiusura accidentale. La particolarità di WORK ISLAND risiede nel fatto che i piani tastiera si allineano perfettamente al piano del tavolo senza lasciare spazi vuoti tra le parti, così da evitare la caduta, all'interno del vano, di penne ed oggetti ed il rischio di infilarci le dita, in modo da evitare spiacevoli

infortuni. I pannelli ribaltabili sono realizzati in particelle di legno bordato in abs Sp2mm, arrotondato su tutti e quattro gli angoli con raggio 45mm. Da chiusi risultano essere perfettamente complanari al piano del tavolo, senza formare cornici di rialzo sul piano. La botola di dim. 60,5 x 47 cm consente, per peso e dimensioni, l'alloggio del monitor Max 22" fornito completo di staffa di fissaggio con attacco VESA mm 100x100 e 75x75 ed è corredato di alloggiamento del mouse. Realizzato con struttura e piano di lavoro in particelle di legno Sp 25mm in classe E1 a bassa emissione di formaldeide secondo un'EN classe di reazione al fuoco 2°, rifinita con bordo perimetrale in ABS Sp mm2 arrotondato. Il sistema permette il cablaggio con la relativa scomparsa dei cavi e l'alloggio di prese e scarpette.

COMPOSIZIONE 6 POSTI



TAVOLO 4 POSTI
lunghezza: 253 cm
larghezza: 154 cm
altezza: 74 cm

TAVOLO 6 POSTI
lunghezza: 319 cm
larghezza: 154 cm
altezza: 74 cm

COLORE STRUTTURA: Argento

COLORE TOP:



ARGENTO

ACERO

NOCE
ESPERIA

OLMO
CHIARO

1.10.5 LINEA REVERSIBLE - WORK ISLAND

COMPOSIZIONE 8 POSTI

TAVOLO 8 POSTI
lunghezza: 450 cm
larghezza: 154 cm
altezza: 74 cm



COMPOSIZIONE 10 POSTI

TAVOLO 10 POSTI
lunghezza: 485 cm
larghezza: 154 cm
altezza: 74 cm



1.10.6 DESK NOTEBOOK



Tavolo multimediale porta Notebook, struttura metallica gambe a ponte sezione mm 70x20 colore argento, piano di lavoro realizzato con particelle di legno Sp 25mm in classe E1 a bassa emissione di formaldeide secondo norme uni EN classe di realizzazione al fuoco2, rifinito con bordo perimetrale in ABS Sp 2mm. Il tavolo è corredato nella parte centrale di botola blindata apribile con chiusura con chiave, realizzato in metallo colore argento pressopiegato, corredato di sistema meccanico regolato con pistone a frizione a gas per la salita del Notebook con blocco meccanico automatico in modo da evitare la chiusura accidentale.

DIMENSIONI

lunghezza: 100 - 120 - 140 - 160 - 180 cm
larghezza: 80 cm
altezza: 74 cm

COLORE STRUTTURA: Argento

COLORE TOP:



1.11 TAVOLO RELATORI - DESK ESIX



Banco cattedra per relatori, realizzato con struttura metallica, gambe a ponte sezione mm 70X20, rifinito con piani di lavoro - frontali di chiusura e mensola superiore in particelle di legno in classe E1 a bassa emissione di formaldeide secondo norme uni EN classe di reazione al fuoco2" e rifinito con bordo perimetrale in abs Sp mm2. Completo di canalina reggicavi e passacavi in alluminio con spazzolino di chiusura per la fuoriuscita dei cavi elettrici e lan.

DIMENSIONI

lunghezza: 140 - 160 - 200 - 280 - 320 cm

larghezza: 64 cm

altezza: 74/97 cm

COLORE STRUTTURA: Argento

COLORE TOP:



ARGENTO



ACERO



NOCE
ESPERIA



OLMO
CHIARO



1.12 TAVOLO ELEVABILE

VANTAGGIO DELL'UTILIZZO DI UNA SCRIVANIA ELEVABILE

- riduce il senso di fatica
- diminuisce il tempo di lavoro sedentario
- aumenta l'attività fisica basale e moderata
- accresce benessere ed energia



IL NUOVO MODO DI MODULARE GLI SPAZI DI APPRENDIMENTO

La scrivania elevabile sta un "must have" dell'arredamento d'ufficio in tutto il mondo. Permette di variare l'altezza del piano di lavoro semplicemente premendo un pulsante collegato ad un dispositivo elettrico. È una proposta che genera molteplici vantaggi:

È sensibile alla salute di chi lo usa perchè col cambio di posizione - da seduto a in piedi - fa assumere la posizione via via più comoda

È attenta al relax dell'occhio perchè, sempre grazie al cambio di posizione, modifica la profondità entro la quale è possibile far spaziare lo sguardo

È versatile perchè può essere utilizzata da persone con caratteristiche fisiche differenti e quindi adatta alle differenti necessità

È polivalente perchè la scrivania può essere utilizzata in molteplici situazioni lavorative, dal lavoro quotidiano al meeting a laboratori creativi dove è previsto in lavoro in piedi

Colori a scelta dei piani lavoro: Argento – Acero – Noce esperia – Olmo chiaro – Bianco – Avorio – Blu

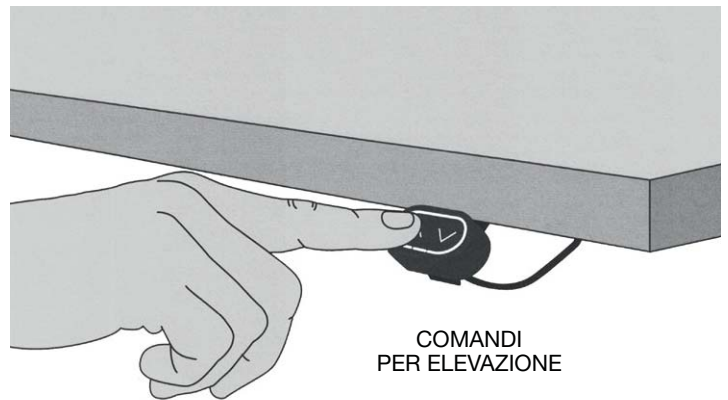

COMANDI
PER ELEVAZIONE

ALTEZZA TELESCOPICA
da 65 cm a 126 cm

DIMENSIONI PIANO



1.13 TAVOLO CODING



NUOVE METODOLOGIE DIDATTICHE!

TAVOLO CODING

Tavolo realizzato con base metallica in tubo di acciaio di forte spessore a sezione 40 x 40 x 1,5 Sp, composto da cavalletti e travi perimetrali fissate tramite inserti saldati.

I cavalletti presentano n°2 gambe con alla base piedini di appoggio in materiale plastico antiscivolo e da n°2 gambe dotate di robuste ruote girevoli diametro 60 mm con freno.

La struttura metallica viene realizzata eseguendo delle lavorazioni di ultima generazione sia per i tagli a laser sia per le saldature eseguite sui tubolari. Una delle caratteristiche principali è la perfetta giunzione degli angoli che garantisce la sicurezza in luoghi quali scuole e comunità. Inoltre, la struttura è verniciata a fuoco in colore Ral 9006 grigio.

Piano di lavoro realizzato in multistrato interno bilaminato Sp 18 mm di colore bianco a bassa emissione di formaldeide, con superficie interna scrivibile, completo di sponde laterali h 10 cm realizzate sempre in multistrato con bilaminato sia esterno che nella parte interna del tavolo. Inoltre, le sponde sono fresate e stondate nella parte superiore.

DIMENSIONI

cm 130x130x90h base + 10 cm sponda

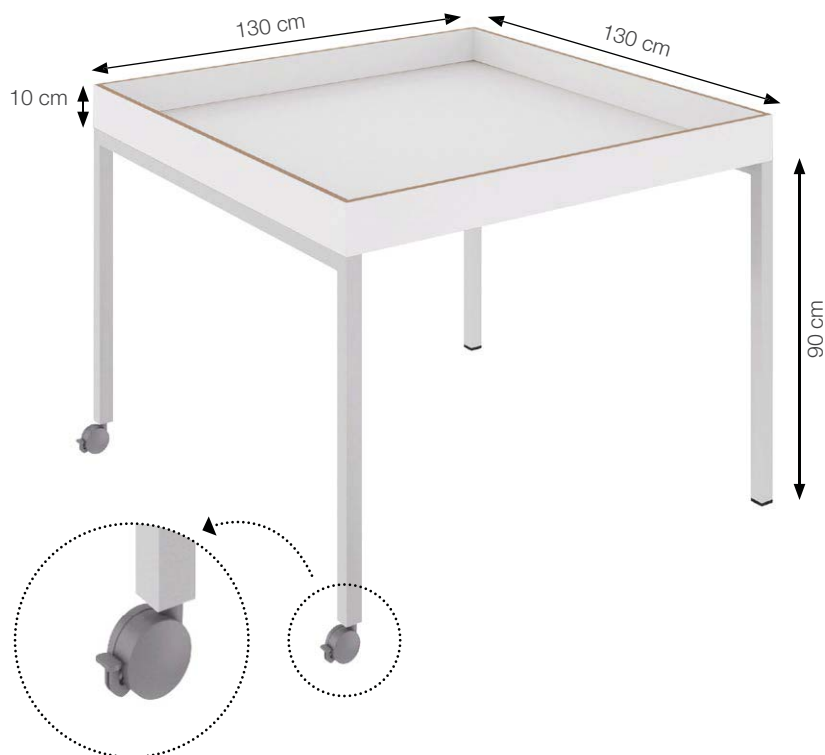

1.13 TAVOLO CODING



NUOVE METODOLOGIE DIDATTICHE!

Superficie interna scrivibile
e personalizzabile.



MULTISTRATO
INTERNO DI LEGNO
smussato e arrotondato

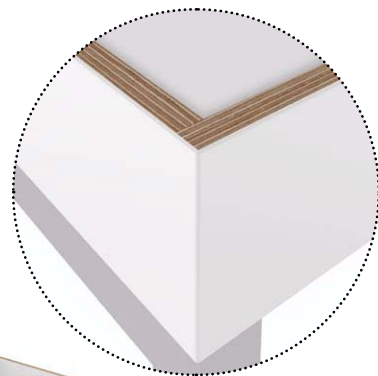

Ruote girevoli
diametro 60 mm
con freno.

1.14 CATTEDRE



CATTEDRA

Struttura pannellata colore grigio alluminio. Top disponibile nelle colorazioni acero e blu in nobilitato melaminico sp. 25 mm con spigoli arrotondati.

Cassettiera 2 cassetti con interni metallici e chiusura a chiave pieghevole.

PLS0077F dim. cm 140x70x76h

PLS0400F dim. cm 160x70x76h

PLS0401F dim. cm 180x70x76h



CATTEDRA CON STRUTTURA METALLICA

Realizzata con struttura in acciaio verniciato RAL9006 con gambe a T. Piano di lavoro in legno sp. 25 mm, rifinito con bordo perimetrale in ABS sp. mm 2 arrotondato. Dotata di pannello paragambe anteriore e laterale, oltre che di cassettiera – due cassetti in metallo – prof. cm 50 corredata di chiusura con chiave pieghevole antinfortunistica.

Optional: Poggiatestai e staffe di fissaggio al pavimento.

Dim. cm 140x80x74h - 160x80x74h - 180x80x74h

STRUTTURA



ARGENTO

COLORI TOP E PARAGAMBE



ARGENTO



ACERO



NOCE
ESPERIA



OLMO
CHIARO

1.15 TAVOLO PER LABORATORIO



Piano

Realizzato con pannello di particelle legno sp. mm 25 nobilitato in melaminico classe E1 a bassa emissione di formaldeide secondo le norme EN, classe di reazione al fuoco 2[^], bordato e rifinito perimetralmente con bordo ABS sp. mm 2 arrotondato.

Struttura

Gambe a "T" portante realizzate mediante tubo di base di acciaio avente sezione mm.60x30x600 e mm. 2 di spessore, fusto in lamiera di ferro decapata mm.1,5 di spessore verniciate a polveri epox. Colori RAL 9006 Argento. Le gambe sono unite tra loro da una trave fissa canalizzabile. Le travi fisse sono predisposte per il passaggio e deposito cavi.

Disponibile nelle versioni
P. 60 e P. 80 cm

L. 80 - 100 - 120 - 140 - 160
- 180 cm

H 74 cm



COLORI TOP



ACERO



ARGENTO



AVORIO



BIANCO



NOCE
ESPERIA



OLMO
CHIARO



ROVERE

AMBIENTI DIDATTICI INNOVATIVI: ESEMPI AULE TIPO





LABORATORIO MULTIMEDIALE SCUOLA 4.0



LABORATORIO DI PUBBLICITÀ E
MARKETING DIGITALE
SCUOLA 4.0

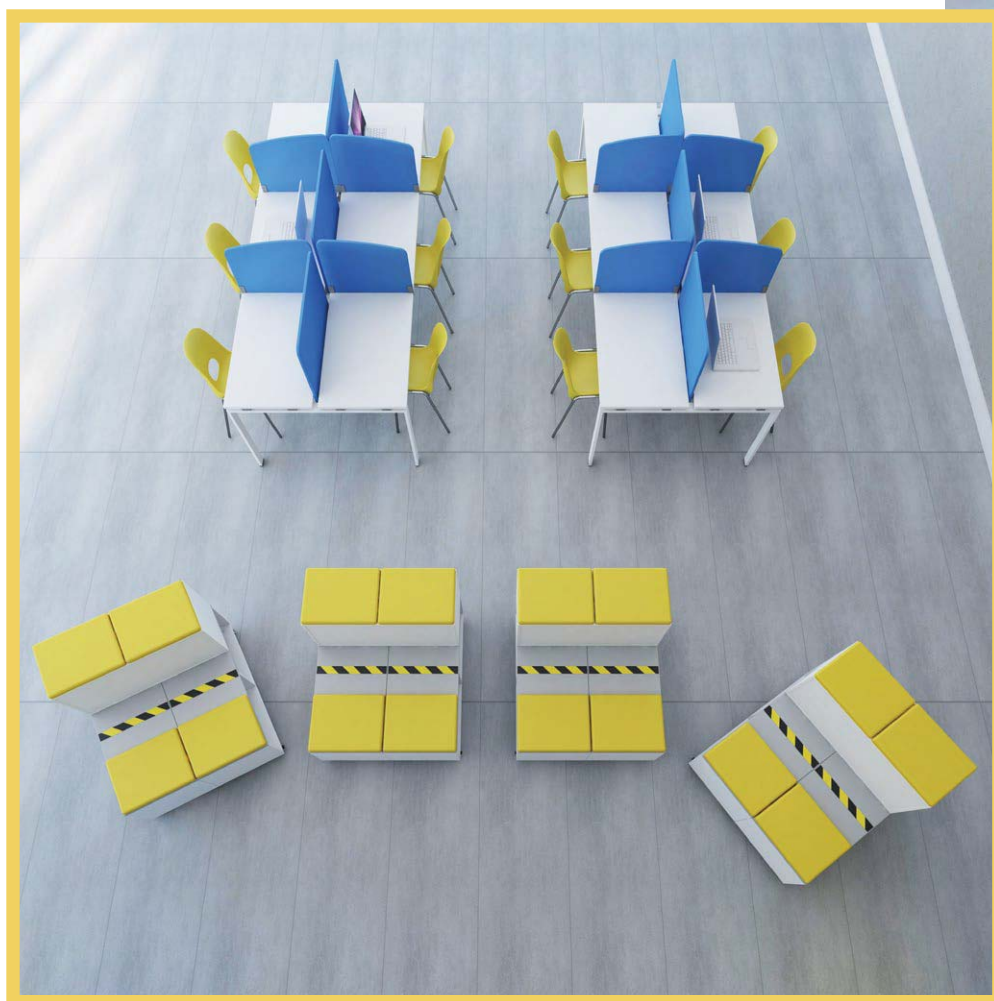

AMBIENTI DIDATTICI INNOVATIVI: ESEMPI AULE TIPO



2

AULE COMPONIBILI

2.1 AULA SNAKE



IL NUOVO MODO DI STRUTTURARE GLI SPAZI DI APPRENDIMENTO

LIBRERIA CURVA MODULARE SU RUOTE

Realizzata in particelle di legno Sp 18 mm e Sp 25 mm in classe E1 bassa emissione di formaldeide, secondo norme uni EN classe di reazione al fuoco 2. Vano interno suddiviso in 2 vani verticali con 2 mensole registrabili sp. mm. 25 per ogni vano, corredata di 2 maniglie di traino e 4 ruote industriali h 16,5 di cui n°2 dotate di freno. Dimensioni L 152 x P 42,5 x h 95,5 + ruote, H totale 112 cm.

Dimensioni cm 152x42,5/57x112h

Colore struttura
Argento T004, Bianco T005

Pannello frontale semicurvo microforato realizzato con doppio laminato nei colori a scelta
Verde 460, Verde Lime 1850, Azzurro 853, Arancio 861, Giallo 463, Bianco 405

LIBRERIA LINEARE MODULARE SU RUOTE

Realizzata in particelle di legno Sp 18 mm e Sp 25 mm in classe E1 bassa emissione di formaldeide, secondo norme uni EN classe di reazione al fuoco 2. Vano interno suddiviso in 2 vani verticali con 2 mensole registrabili sp. mm. 25 per ogni vano, corredata di 2 maniglie di traino e 4 ruote industriali h 16,5 di cui n°2 dotate di freno. Dimensioni L 152 x P 42,5 x h 95,5 + ruote, H totale 112 cm.

Dimensioni cm 98x42,5x112h

Colore struttura
Argento T004, Bianco T005

Pannello frontale semicurvo microforato realizzato con doppio laminato nei colori a scelta
Verde 460, Verde Lime 1850, Azzurro 853, Arancio 861, Giallo 463, Bianco 405



STRUTTURA - Bianco T005
PANNELLI - Giallo 463
SEDUTE - Nero 7

2.1 AULA SNAKE



IL NUOVO MODO DI STRUTTURARE GLI SPAZI DI APPRENDIMENTO

COLORI STRUTTURA



Argento
T004



Bianco
T005

COLORI PANNELLO FRONTALE MICROFORATO



Verde
460



Verde Lime
1850



Azzurro
853



Arancio
861



Giallo
463



Bianco
405



STRUTTURA - Bianco T005
PANNELLI - Azzurro 853
SEDUTE - Blu 14



STRUTTURA - Argento T004
PANNELLI - Arancio 861
SEDUTE - Verde 11



STRUTTURA - Bianco T005
PANNELLI - Giallo 463
SEDUTE - Rosso 8

2.1 AULA SNAKE



STRUTTURA - Bianco T005
PANNELLO - Arancio 861

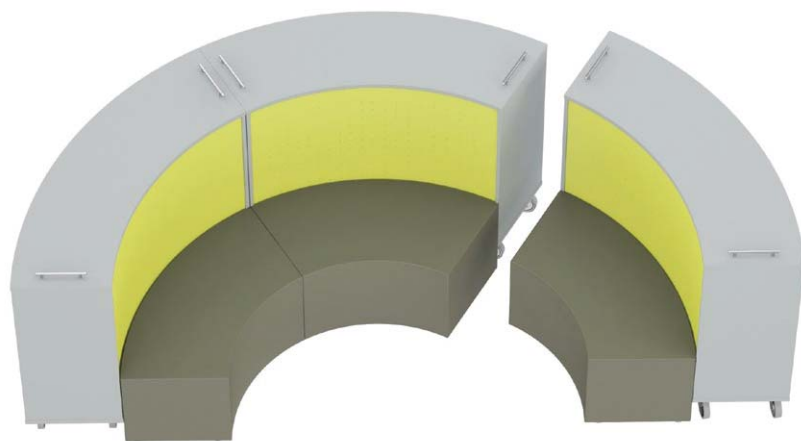

STRUTTURA - Bianco T005
PANNELLI - Verde Lime 1850
SEDUTE - Fango 2



POUF LINEARE

Interno in polistirene rigido densità 10, rivestito con spugna sp 1,4 cm, base in legno con piedini neri. Rivestimento in finta pelle ignifuga colore a scelta

Dimensione top
cm 98x46x47h



POUF SEMICURVO

Interno in polistirene rigido densità 10, rivestito con spugna sp 1,4 cm, base in legno con piedini neri. Rivestimento in finta pelle ignifuga colore a scelta.

Dimensione top
cm 110x46/55x47h



POUF ANGOLARE

Interno in polistirene rigido densità 10, rivestito con spugna sp 1,4 cm, base in legno con piedini neri. Rivestimento in finta pelle ignifuga colore a scelta.

Dimensione top
cm 46x46x47h

COLORI POUF

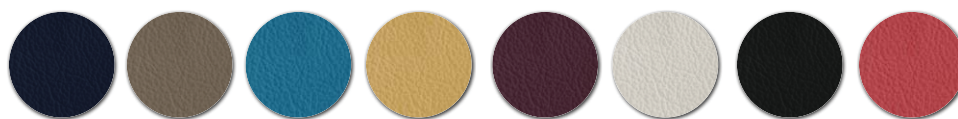

COLORE 1
Blu Notte

COLORE 2
Fango

COLORE 3
Azzurro

COLORE 4
Ocra

COLORE 5
Bordò

COLORE 6
Bianco

COLORE 7
Nero

COLORE 8
Rosso



COLORE 9
Giallo



COLORE 10
Arancio



COLORE 11
Verde



COLORE 12
Testa di Moro



COLORE 13
Amaranto



COLORE 14
Blu



COLORE 15
Grigio

2.2 TRIBUNA – LIBRERIA DYNAMIC



LA NUOVA VISIONE DELLE AULE SCOLASTICHE

Tribuna/libreria DYNAMIC 4 posti completa di 4 cuscini

Tribuna libreria Dynamic, corredata di 4 cuscini ideale per la flessibilità dell'aula e spazi comuni permettendo di realizzare velocemente delle tribune capace di far sedere 4 alunni, 2 in basso e 2 in alto, e di creare ambienti di lavoro e aggregazione, trasformandosi in una libreria a parete con dei semplici movimenti nel momento in cui è richiesto maggiore spazio nell'aula.

Realizzata con struttura in particelle di legno Sp.18mm in classe E1 a bassa emissione di formaldeide secondo un EN classe di reazione al fuoco 2°, interamente rifinita con bordo perimetrale in ABS Sp mm2 arrotondato, corredata di fascia di attenzione giallo/nera antiscivolo nella zona di calpestio e appoggio dei piedi inoltre per la movimentazione è corredata di 5+5 ruote di cui 4 con freno. Struttura Bianco T005, piano di calpestio e appoggio piedi colore argento T004, cuscini a scelta nei colori:



VERDE 11

GIALLO 9

ROSSO 8

BLU 14

(N.B. per ordinare aggiungere al codice prodotto il codice colore)

L'USO CONSIGLIATO è per bambini dai 6 anni in su. Uso interno AVVERTENZA Utilizzare solo come previsto. Non tentare di stare in piedi o inginocchiarsi.

Art.DYN0004F

Dimensioni in posizione chiusa
cm 90x104x83,5h

Dimensioni in posizione aperta
cm 208x45x83,5h

TRIBUNA

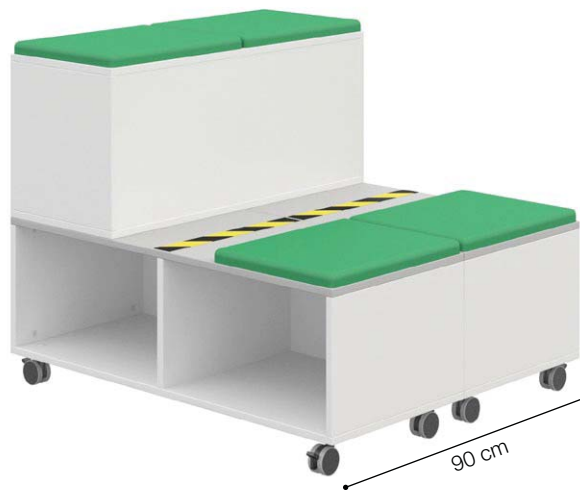

LIBRERIA



2.2 TRIBUNA – LIBRERIA DYNAMIC

GIUNTO PERSONALIZZATO
PER LA ROTAZIONE

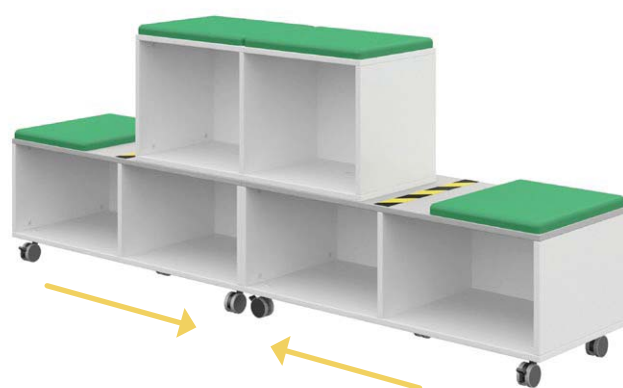
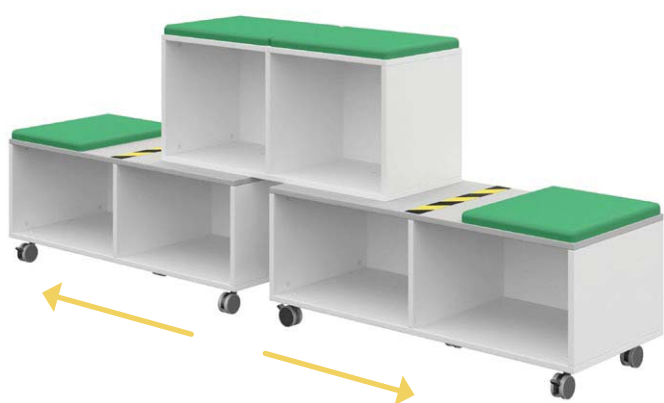

LA NUOVA VISIONE DELLE AULE SCOLASTICHE



2.2 TRIBUNA – LIBRERIA DYNAMIC



LA NUOVA VISIONE DELLE AULE SCOLASTICHE

POSSIBILI DISPOSIZIONI



2.2 TRIBUNA – LIBRERIA DYNAMIC



LA NUOVA VISIONE DELLE AULE SCOLASTICHE



VERDE 11

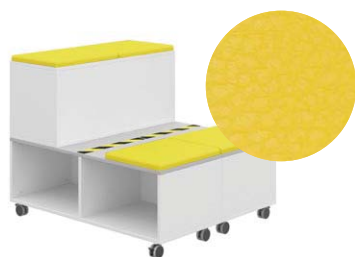

GIALLO 9

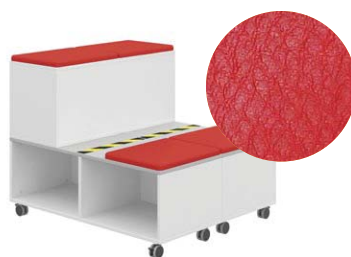

ROSSO 8



BLU 14



2.3 AGORÀ SOFT



GESTIONE DELLO SPAZIO IN MODO INNOVATIVO E DINAMICO

MOBILE ESPOSITORE BIFACCIALE

Mobile espositore bifacciale con ruote: un lato con 3 ripiani, un lato con schienale inclinato con 3 mensole espositrici.

Dim. 100x45x130

COLORI: Acero o Avorio

LEGGIO

Leggio, realizzato con struttura in particelle di legno Sp mm 18 in classe E1 bassa emissione di formaldeide secondo norme uni EN classe di reazione al fuoco 2". Rifinito con bordi perimetrali in abs Sp 2 mm. Completo di borchie passacavi cromate.

Dim.
lunghezza: 60 cm
larghezza: 54 cm
altezza: 126 cm

COLORI: Acero, Argento, Noce Esperia, Olmo chiaro, Olmo scuro, Rovere, Noce bodrum, Arancio T014, Avorio, Bianco.

POUF CIRCOLARE

Diam. 80x46h
Disponibile in diverse colorazioni

PANCA IMBOTTITA CURVA 60° TIPOLOGIA 1

Rivestita in similpelle colorata dim. lato interno cm 60 – lato esterno cm. 100x40x35h. Disponibile in diverse colorazioni.

PANCA IMBOTTITA CURVA 60° TIPOLOGIA 2

Rivestita in similpelle colorata dim. lato interno cm 160 – lato esterno cm. 200x40x50h. Disponibile in diverse colorazioni.

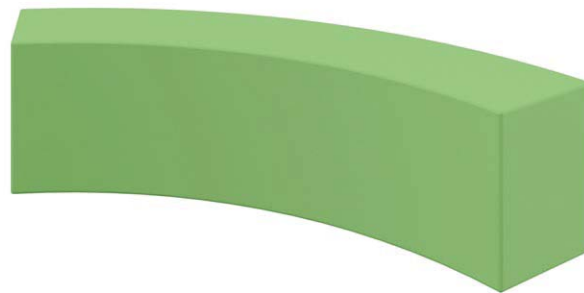

COLORI POUF



2.4 AGORÀ CONTENITORE



GESTIONE DELLO SPAZIO IN MODO INNOVATIVO E DINAMICO

PANCA CONTENITORE

Realizzata con struttura in particelle di legno Sp.25 mm in classe E1 a bassa emissione di formaldeide secondo un EN classe di reazione al fuoco², interamente rifinita con bordo perimetrale in ABS Sp. mm2 arrotondato, con piedini di appoggio. Corredata di cuscino in diverse colorazioni a scelta: vede - giallo - rosso - blu

Dim. ingombro es. riportato nel render cm. 362x97,5x47h

BOISERIE

La struttura è realizzata con pannello di particelle legno sp. mm 18 nobilitato in melaminico finit. cera, rifinita perimetralmente con bordo in ABS sp. mm 0,6 classe E1. I top superiori realizzati con pannello di particelle legno sp. mm 18 o mm 25 nobilitato in melaminico finit. cera rifiniti per 3 lati con bordo in ABS sp. mm 0,6 e il lato anteriore con bordo in ABS sp. mm 2. Ripiani interni realizzati con pannello di particelle legno sp. 25 mm bordati in melaminico finit. cera, rifiniti perimetralmente con bordo in ABS sp. mm 0,6.

Le ante sono realizzate con pannello di particelle legno sp. mm 18 nobilitato melaminico, rifinite perimetralmente con bordo in ABS sp. mm 2 dotate di serratura e cerniere apertura 110°

Dimensioni cm 280x45x206h

COLORI STRUTTURA



ACERO AVORIO BIANCO

COLORI ANTINE



AVORIO BLU ARANCIO ROSSO GIALLO VERDE MELA

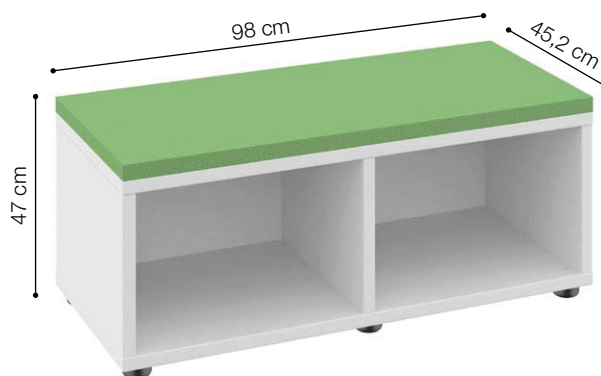

Panca contenitore
RETTANGOLARE
cm 98x45,2x47h



Panca contenitore
CURVA
cm 128x97,5x47h

COLORI CUSCINO PANCA CONTENITORE



COLORE 11 Verde COLORE 9 Giallo COLORE 8 Rosso COLORE 14 Blu

3

ARMADI CONTENITORI BOISERIE

3.1 ARMADI CON FIANCHI ARROTONDATI



MOBILE DUE ANTE

Mobile 2 ante con 2 ripiani.
Base con piedini di elevazione
Dimensioni cm100x45x100h



MOBILE A GIORNO

Mobile a giorno con 2 ripiani.
Base con piedini di elevazione.
Dimensioni cm100x45x100h



MOBILE TRE VANI CON VESCHETTE IN PLASTICA

Mobile con divisori di cui 2 vani a giorno con 2 ripiani e 1 vano centrale con 8 vaschette portaoggetti in plastica h7,5 con guide. Base con piedini di elevazione.
Dimensioni cm100x45x100h



MOBILE DUE VANI CON VASCHETTE IN PLASTICA

Mobile con divisorio centrale con 10 vaschette portaoggetti in plastica h15,5 con guide. Base con piedini di elevazione.
Dimensioni cm 70x45x100h



MOBILE TRE VANI CON VASCHETTE IN PLASTICA

Mobile con divisori e con 12 vaschette portaoggetti in plastica h15,5 con guide. Base con piedini di elevazione.
Dimensioni cm 105x45x100h



MOBILE DUE ANTE CON VASCHETTE IN PLASTICA

Mobile con 2 ripiani e vano laterale, 5 vaschette portaoggetti in plastica h15,5 con guide. Base con piedini di elevazione.
Dimensioni cm 100x445x100h

3.1 ARMADI CON FIANCHI ARROTONDATI



MOBILE A GIORNO CASELLARIO

Mobile a giorno con 9 caselle
Dimensioni cm 100x45x100h



MOBILE ESPOSITORE BIFACCIALE

Mobile espositore bifacciale con ruote: un lato con 3 ripiani, un lato con schienale inclinato con 3 mensole espositrici.
Dimensioni cm 100x45x130h



ARMADIO SPOGLIATOIO CON ANTE - VERSIONE 1

Armadio spogliatoio con 3 ante e appendiabiti interno.
Base con piedini di elevazione
Dimensioni cm 100x45x100h



ARMADIO SPOGLIATOIO CON ANTE - VERSIONE 2

Armadio spogliatoio con 3 ante e appendiabiti interno.
Base con piedini di elevazione
Dimensioni cm 100x45x160h

COLORI CASSA E ANTE



ACERO

AVORIO

BIANCO

COLORI ANTE OPTIONAL



ARANCIO

GIALLO

ROSSO

BLU

VERDE MELA

3.1 ARMADI CON FIANCHI ARROTONDATI



OPTIONAL
serratura
antifortunistica con
chiave pieghevole



OPTIONAL
serratura
antifortunistica
con chiave
pieghevole



MOBILE CASELLARIO 6 VANI CON ANTE

Mobile casellario con 6 vani e 6 ante con maniglie in gomma antifortunistica. Fianchi arrotondati. Base con piedini di elevazione.

Dimensioni cm 100x45x108h
Dim. vano casella cm 32x40x42,5h

Optional: serratura antifortunistica con chiave pieghevole

MOBILE CASELLARIO 9 VANI CON ANTE

Mobile casellario con 9 vani e 9 ante con maniglie in gomma antifortunistica. Fianchi arrotondati. Base con piedini di elevazione.

Dimensioni cm 100x45x153h
Dim. vano casella cm 32x40x42,5h

Optional: serratura antifortunistica con chiave pieghevole

COLORI CASSA E ANTINE

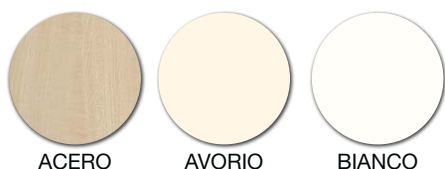

ACERO

AVORIO

BIANCO

COLORI ANTINE OPTIONAL



ARANCIO

GIALLO

ROSSO

BLU

VERDE MELA

3.1 ARMADI CON FIANCHI ARROTONDATI



MOBILE A GIORNO CON 6 VANI

Mobile a giorno con 6 vani e divisione centrale verticale.

Fianchi arrotondati.

Base con piedini di elevazione.

Dimensioni cm 100x45x100h



MOBILE 2 ANTE CON DIVISIONE CENTRALE VERTICALE A 6 VANI DI CUI 2 VANI SUPERIORI A GIORNO

Mobile 2 ante con divisione centrale verticale a 6 vani di cui 2 vani superiori a giorno. Ante dotate di maniglie in gomma antinfortunistica e serratura con chiave pieghevole.

Fianchi arrotondati.

Base con piedini di elevazione.

Dimensioni cm 100x45x100h



MOBILE 1 ANTA SINISTRA E PARTE DESTRA A GIORNO

Mobile 1 anta sinistra e parte destra a giorno. N. 6 vani con divisione centrale verticale. Anta dotata di maniglie in gomma antinfortunistica e serratura con chiave pieghevole.

Fianchi arrotondati.

Base con piedini di elevazione.

Dimensioni cm 100x45x100h



MOBILE 1 ANTA DESTRA E PARTE SINISTRA A GIORNO

Mobile 1 anta destra e parte sinistra a giorno. N. 6 vani con divisione centrale verticale. Anta dotata di maniglie in gomma antinfortunistica e serratura con chiave pieghevole.

Fianchi arrotondati.

Base con piedini di elevazione.

Dimensioni cm 100x45x100h



MOBILE 9 VANI DI CUI 3 VANI CENTRALI A GIORNO, 3 VANI DX E 3 VANI SX CON ANTE

Mobile 9 vani di cui 3 vani centrali a giorno, 3 vani dx e 3 vani sx con ante dotate di maniglie in gomma antinfortunistica e serratura con chiave pieghevole.

Fianchi arrotondati.

Base con piedini di elevazione.

Dimensioni cm 100x45x100h



MOBILE CON 3 VANI CENTRALI A GIORNO E VANI LATERALI CON VASCHETTE PORTAOGGETTI

Mobile con 3 vani centrali a giorno, vano dx con 5 vaschette portaoggetti in plastica h15,5 e vano sx con 5 vaschette portaoggetti in plastica h15,5. Vaschette portaoggetti con guide e anti-estrazione accidentale.

Fianchi arrotondati.

Base con piedini di elevazione.

Dimensioni cm 100x45x100h

COLORI CASSA



ACERO



AVORIO



BIANCO

COLORI ANTINE



ARANCIO



GIALLO



ROSSO



BLU



VERDE MELA

3.2 ARMADI



MOBILE BASSO A GIORNO
L. 45 Dimensioni cm 45x45,1x83,1h



MOBILE BASSO CON ANTA
L. 45 Dimensioni cm 45x45,1x83,1h



MOBILE MEDIO A GIORNO
L. 45 Dimensioni cm 45x45,1x160h



MOBILE MEDIO CON ANTA BASSA
L. 45 Dimensioni cm 45x45,1x160h

3.2 ARMADI



MOBILE MEDIO CON ANTA INTERA
L. 45 Dimensioni cm 45x45,1x160h



MOBILE ALTO A GIORNO
L. 45 dDimensioni cm 45x45,1x198h



MOBILE ALTO CON ANTA BASSA
L. 45 Dimensioni cm 45x45,1x198h



MOBILE ALTO CON ANTA INTERA
L. 45 Dimensioni cm 45x45,1x198h

3.2 ARMADI



MOBILE BASSO A GIORNO
L. 90 Dimensioni cm 90x45,1x83,1h



MOBILE MEDIO A GIORNO
L. 90 Dimensioni cm 90x45,1x160h



MOBILE ALTO A GIORNO
L. 90 Dimensioni cm 90x45,1x198h

3.2 ARMADI



MOBILE BASSO CON ANTE

Mobile basso con ante in legno.
Dimensioni cm 90x45,1x83,2h



MOBILE MEDIO CON PARTE SUPERIORE A GIORNO

Mobile con ante inferiori in legno e parte superiore a giorno.
Dimensioni cm 90x45,1x160h



MOBILE MEDIO CON ANTE

Mobile con ante in legno intere.
Dimensioni cm 90x45,1x160h



MOBILE ALTO CON PARTE SUPERIORE A GIORNO

Mobile con ante inferiori in legno e parte superiore a giorno.
Dimensioni cm 90x45,1x198,4h



MOBILE ALTO CON ANTE

Mobile h 198,4 con ante in legno intere.
Dimensioni cm 90x45,1x198,4h

COLORI CASSA E ANTINE



ACERO

AVORIO

BIANCO

COLORI ANTINE OPTIONAL



ARANCIO

GIALLO

ROSSO

BLU

VERDE MELA

3.2 ARMADI



MOBILE 2 ANTE CON 3 VANI INTERNI E PARTE SUPERIORE A GIORNO H180

Mobile 2 ante con 3 vani interni e parte superiore a giorno. Ante dotate di maniglie in gomma antinfortunistica e serratura con chiave pieghevole.

Base con piedini di elevazione.
Dimensioni cm 100x45x180h



MOBILE 2 ANTE CON 3 VANI INTERNI E PARTE SUPERIORE A GIORNO H150

Mobile 2 ante con 3 vani interni e parte superiore a giorno. Ante dotate di maniglie in gomma antinfortunistica e serratura con chiave pieghevole.

Base con piedini di elevazione.
Dimensioni cm 100x45x150h

COLORI CASSA



ACERO



AVORIO



BIANCO

COLORI ANTINE



ARANCIO



GIALLO



ROSSO



BLU



VERDE MELA

3.3 BOISERIE



BOISERIE STANDARD CON SEDUTA

Modulo boiserie con seduta centrale h 47 cm dotata di cuscino e vani a giorno.

Aggregabile a colonne laterali.

Dimensioni cm 264,2x45,2x205,7h



BOISERIE PORTA MONITOR STANDARD

Modulo boiserie con vano per schermo (max 75 pollici) e vani a giorno. Aggregabile a colonne laterali.

Dimensioni cm 189,6x45,2x205,7h

N.B. Il monitor va agganciato con staffe alla parete attraverso la tasca presente nello schienale.



COLONNA LATERALE PER BOISERIE STANDARD

Contenitore con 5 vani a giorno aggregabile alla boiserie standard.

Possibilità di aggiunta ante.

Dimensioni cm 45x45,2x205,7h



ANTA ALTA

ANTA MEDIA

ANTA BASSA

ANTA VANO SINGOLO

ANTE

ANTE ALTE dimensioni cm 44,6x1,8x199,6h

ANTE MEDIE dimensioni cm 44,6x1,8x119,6h

ANTE BASSE dimensioni cm 44,6x1,8x79,6h

ANTE SINGOLE dimensioni cm 44,6x1,8x39,6h

COLORI SCHIENALE BOISERIE STANDARD CON SEDUTA

COLORI STANDARD



ACERO

AVORIO

BIANCO

COLORI OPTIONAL



ARANCIO

GIALLO

ROSSO

BLU

VERDE MELA

3.3 BOISERIE



BOISERIE PORTA MONITOR LARGE

Modulo boiserie con vano per schermo (max 5 pollici) e vani a giorno. Aggregabile a colonne laterali. Dim. 217,3x45,2x217,5h

N.B. Il monitor va agganciato con staffe alla parete attraverso la tasca presente nello schienale.



COLONNA LATERALE CON VANO CENTRALE LARGE

Contenitore con 5 vani a giorno aggregabile alla boiserie large. Possibilità di aggiunta ante. Dim. 45x45,2x217,5h



ANTA BASSA



ANTA VANO SINGOLO



ANTA VANO CENTRALE

ANTE

ANTE BASSE dimensioni cm 44,6x1,8x79,6h

ANTA VANO SINGOLO dimensioni cm 44,6x1,8x39,6h

ANTA VANO CENTRALE dimensioni cm 44,6x1,8x52,8h

COLORI CASSA E ANTINE



ACERO



AVORIO



BIANCO

COLORI ANTINE OPTIONAL



ARANCIO



GIALLO



ROSSO



BLU



VERDE MELA

4

SEDIE

4.1 SEDIE ALUNNI



SEDIA IMPILABILE IN POLIPROPILENE

Sedia impilabile in polipropilene copolimero
autoestinguente certificazione Classe 1,
tubo diam. 25 mm grigio/cromato
Dimensioni cm 42,5x48,5x42h – 42,5x48,5x46h

COLORI



GIALLO



ROSSO



VERDE
PASTELLO



BLU



VERDE

4.1 SEDIE ALUNNI



SEDIA IMPILABILE IN POLIPROPILENE

Sedia impilabile in polipropilene copolimero
autoestinguente certificazione Classe 1,
tubo diam. 18 mm grigio/cromato
Dimensioni cm 44x48x42/78h – 44x48x46/81h

COLORI



GIALLO



VERDE



VERDE
PASTELLO



ROSSO

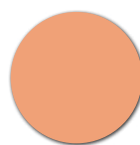

SALMONE

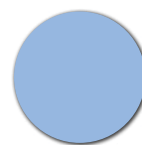

CARTA DA
ZUCCHERO



BLU

4.1 SEDIE ALUNNI



SEDIA PLUS BSX0286F

Descrizione: Sedia fissa 4 gambe con struttura in tubolare cromato diam. 18 mm
Dimensioni cm 50,5x49x46/79h



ARANCIO
RAL 2009



VERDE
RAL 736



GIALLO
RAL 1012



BLU
RAL 5002



SEDIA FISSA

Descrizione: Sedia fissa con telaio verniciato colore grigio. Sedile e schienale in termoplastica indeformabile ignifuga.
Dimensioni cm 54x59x77h



BLU

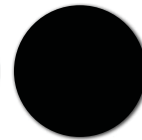

NERO



SEDIA FISSA IN FAGGIO

Descrizione: Sedia fissa con seduta e schienale in legno multistrato di faggio. Telaio 4 gambe in tubolare verniciato grigio.
Dimensioni cm 57x54,5x80h



SEDIA FISSA IN FAGGIO CON BRACCIOLO

Descrizione: Sedia fissa con bracciolo e tavoletta scrittoio in polipropilene. Telaio 4 gambe in tubolare verniciato grigio. Seduta e schienale in legno multistrato di faggio.
Dimensioni cm 66x54,5x80h

4.2 SGABELLI



SGABELLO

Sgabello con schienale basso e alzata a gas. Seduta e schienale imbottiti. Poggiapiedi e base in nylon con piedini.

Dimensioni cm 47x53x124/129h



SGABELLO IN FAGGIO CON SCHIENALE

Descrizione: Sedia fissa con telaio verniciato colore grigio. Sedile e schienale in termoplastica indeformabile ignifuga.

Dimensioni cm 54x59x77h

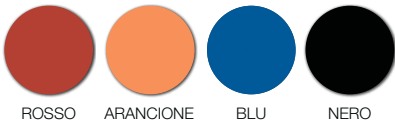

ROSSO

ARANCIONE

BLU

NERO



SGABELLO IN FAGGIO

sgabello con sedile in multistrato di faggio e alzata a gas. Poggiapiedi in acciaio cromato e base in nylon con piedini.

Dimensioni cm 60x60x58/83h

4.3 SEDIE DOCENTI



SEDIA DOCENTE

Poltrona operativa con braccioli fissi in nylon. Schienale alto in nylon grigio con Up&Down. Base a 5 razze in nylon grigio.

Certificazione di conformità UNI EN 1335-B.



SEDIA DOCENTE FISSA

Sedia fissa 4 gambe verniciate in alluminio. Scocca in polipropilene colorato.

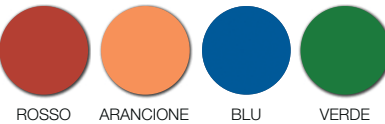

SEDIA DOCENTE SCHIENALE IN RETE

Poltrona operativa con braccioli e schienale in rete con supporto lombare regolabile in altezza. Imbottitura in gomma ignifuga. Meccanismo syncro e ruote autofrenanti maxi.

Dimensioni cm 63x56x97/112h

Certificazione di conformità UNI EN 1335

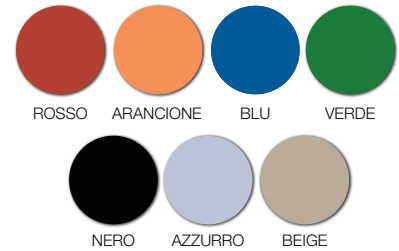

SEDIA DOCENTE SCHIENALE IMBOTTITO

Seduta operativa con braccioli fissi. Meccanismo syncro e schienale imbottito regolabile in altezza. Base in nylon con ruote.

Dimensioni cm 64x57x99/114h

Certificazione di conformità UNI EN 1335



POLTRONCINA OPERATIVA

Seduta operativa a contatto permanente. Schienale tappezzato regolabile in altezza, imbottitura in gomma ignifuga. Senza braccioli. Base in nylon con ruote.

Dimensioni cm 58x56x103/115h

Certificazione di conformità UNI EN 1335



5

SOFT

LFOS



POUF QUADRATO
Dimensioni cm 40x40x46h



POUF RETTANGOLARE
Dimensioni cm 80x40x46h

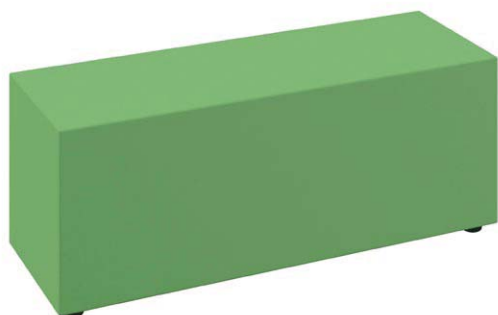

POUF RETTANGOLARE
Dimensioni cm 120x40x46h

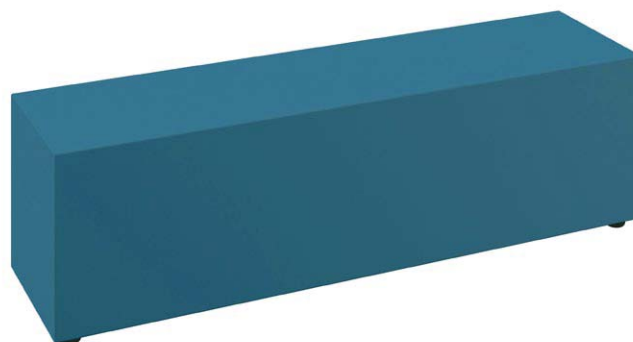

POUF RETTANGOLARE
Dimensioni cm 160x40x46h



**POUF RETTANGOLARE
CON SCHIENALE IMBOTTITO**
Dimensioni cm 80x40/60x46/76h

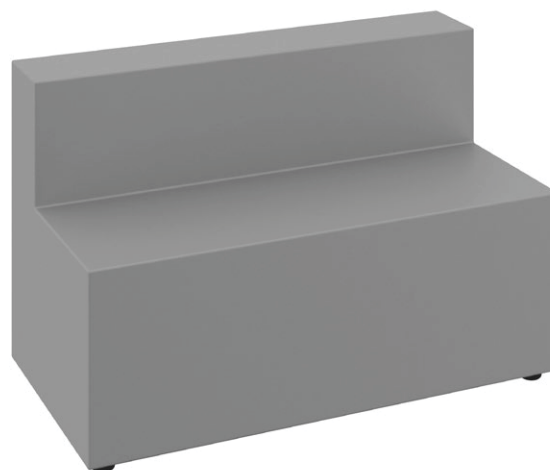

**POUF RETTANGOLARE
CON SCHIENALE IMBOTTITO**
Dimensioni cm 120x40/60x46/76h



**POUF RETTANGOLARE
CON SCHIENALE IMBOTTITO**
Dimensioni cm 160x40/60x46/76h



POUF ANGOLARE 45°
Dimensioni cm lato interno 60
Dimensioni cm lato esterno 90x40x46h



POUF ANGOLARE 90°
Dimensioni cm lati 40x46h



POUF ESAGONO LATO 40 cm
Dimensioni cm lati 79,5x69,5x46h



POUF CIRCOLARE
Dimensioni cm 40x46h



POUF CIRCOLARE CON RUOTE
Dimensioni cm 40x46h

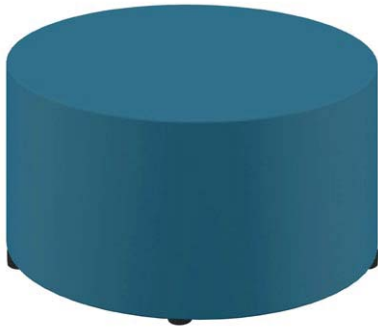

POUF CIRCOLARE
Dimensioni cm 80x46 h



POUF GOCCIA
Dimensioni cm 65x42x46 h



POUF VIRGOLA
Dimensioni cm 98x68x46h



PANCA IMBOTTITA CURVA 60°
Dimensioni cm lato interno 60h
Dimensioni cm lato esterno 100x40x35h

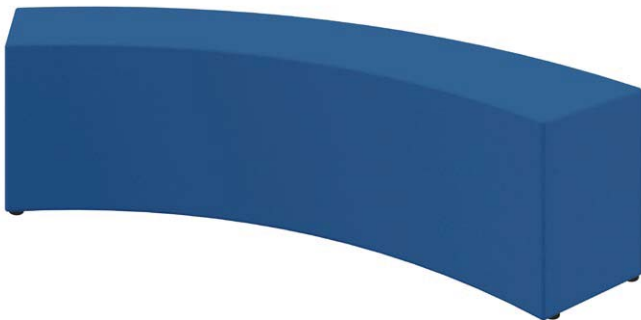

PANCA IMBOTTITA CURVA 60°
Dimensioni cm lato interno 160h
Dimensioni cm lato esterno 200x40x50h



POLTRONA SACCO
Rivestita in tessuto ignifugo
Dimensioni cm 80

COLORI



6

COMPLEMENTI

6.1 LEGGIO



Leggio, realizzato con struttura in particelle di legno Sp mm 18 in classe E1 bassa emissione di formaldeide secondo norme uni EN classe di reazione al fuoco 2". Rifinito con bordi perimetrali in abs Sp 2 mm. Completo di borchie passacavi cromate.

DIMENSIONI

lunghezza: 60 cm
larghezza: 54 cm
altezza: 126 cm



6.2 CARICA NOTEBOOK



Mobile ricarica notebook bifacciale con 28 posti distribuiti su 7+7 ripiani fissi o estraibili. Dotato di 2 coppie di ante con apertura a 110° completo di serratura. Corredato di ruote gommiate, altezza 10 cm.

DIMENSIONI
lunghezza: 90 cm
larghezza: 70 cm
altezza: 107 cm

6.3 PORTA VIDEO PROIETTORE



Carrello multimediale dotato di una mensola estraibile e 2 fisse, ante con apertura a 270° e ruote corredate di freno.

DIMENSIONI
lunghezza: 55 cm
larghezza: 60 cm
altezza: 94 cm

6.4 ATTACCAPANNI

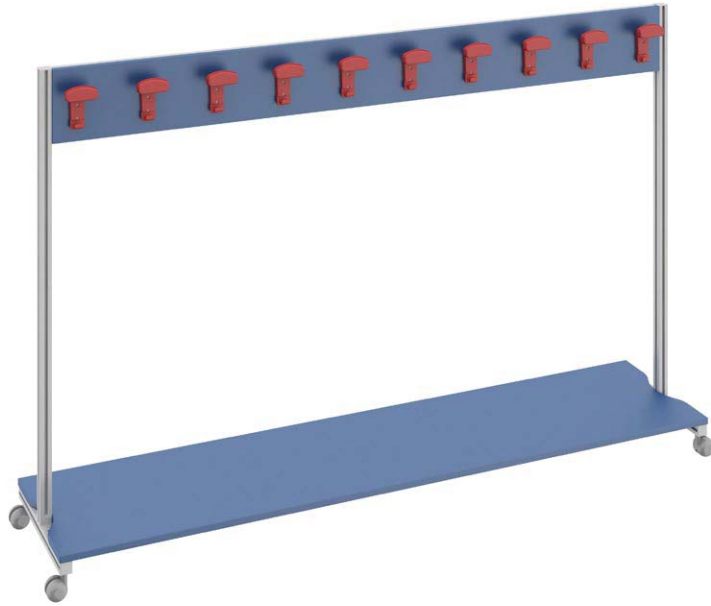

ATTACCAPANNI A CARRELLO CON MENSOLA

Struttura portante in alluminio satinato al naturale a sezione 30x30 mm. rinforzato. Completo di base di appoggio zaini e di n. 20 grucce portabiti in plastica in diverse colorazioni. Corredato di ruote.
Dimensioni cm 180x40x120h

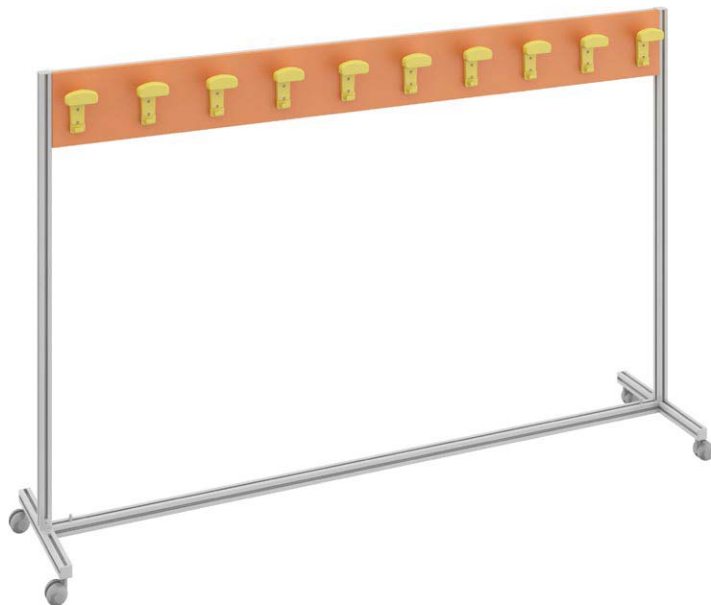

ATTACCAPANNI A CARRELLO

Struttura portante in alluminio satinato al naturale a sezione 30x30 mm. rinforzato. Completo di n. 20 grucce portabiti in plastica in diverse colorazioni. Corredato di ruote.
Dimensioni cm 180x40x120h

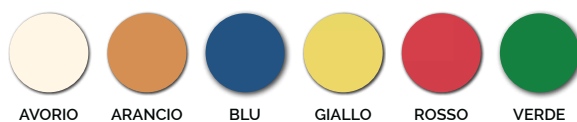

6.4 ATTACCAPANNI



ATTACCAPANNI CON TAVOLETTA IN LEGNO

Attaccapanni ovale da parete in polipropilene ad alta resistenza, con nervatura di rinforzo nello stampaggio. Studiato per evitare danni ed urti accidentali. Disponibile in diverse varianti di colori. Tavolettina in legno truciolare nobilitato spessore 1,8 cm. colore acero.

Disponibile in diverse varianti:

- N. 2 posti con tavoletta in legno truciolare - Dimensioni cm 40x15x2,2
- N. 5 posti con tavoletta in legno truciolare - Dimensioni cm 100x15x2,2
- N. 10 posti con tavoletta in legno truciolare - Dimensioni cm 200x15x2,2



ATTACCAPANNI TAVOLETTA IN LEGNO COLORATA

- N. 2 posti con tavoletta in legno truciolare - Dimensioni cm 40x15x2,2
- N. 5 posti con tavoletta in legno truciolare - Dimensioni cm 100x15x2,2
- N. 10 posti con tavoletta in legno truciolare - Dimensioni cm 200x15x2,2

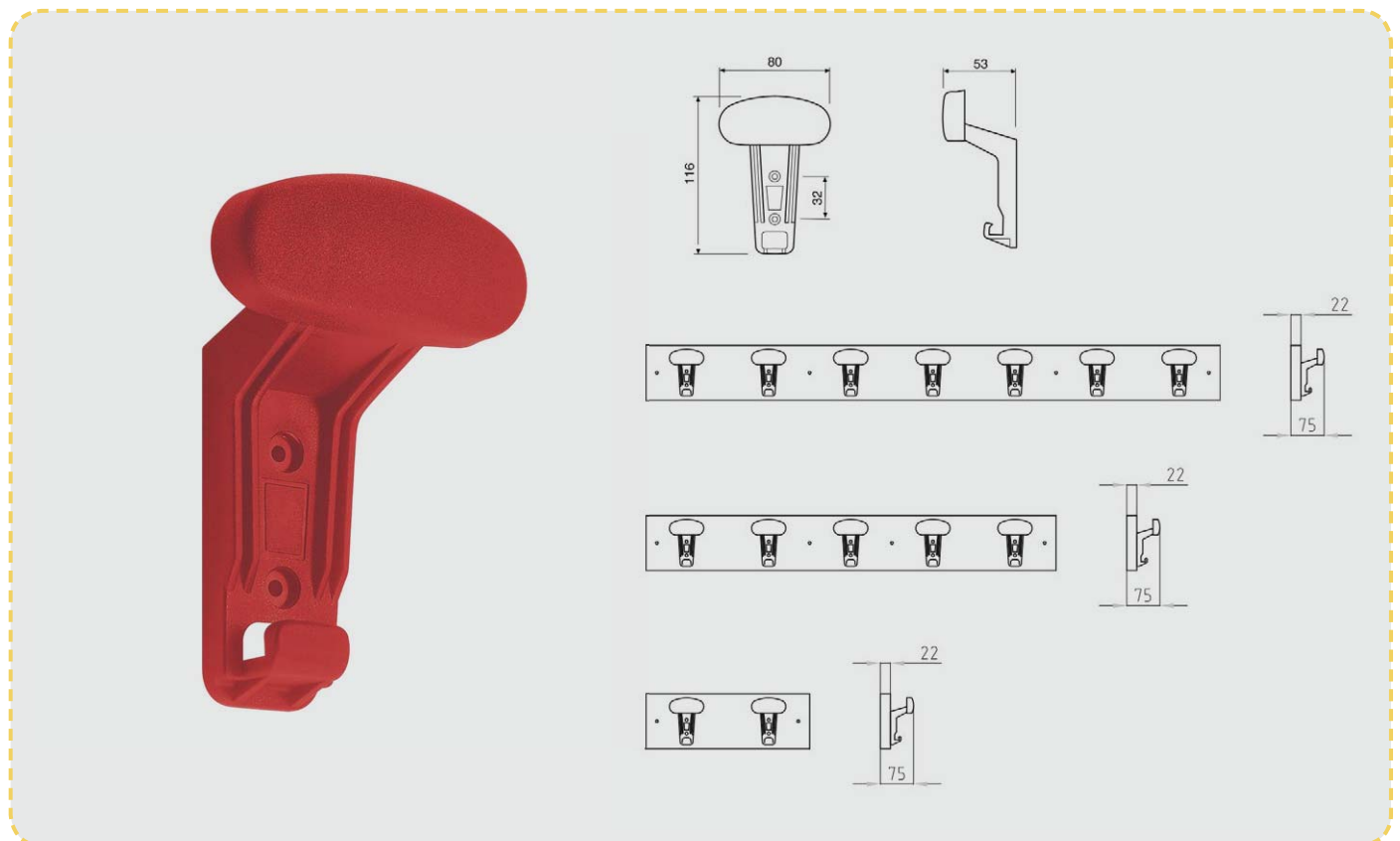

6.5 LAVAGNE E BACHECHE



LAVAGNE MAGNETICHE BIANCHE CON SUPERFICIE IN ACCIAIO PREVERNICIATO

Superficie in acciaio preverniciato con una speciale resina acrilica. Superficie magnetica adatta alla scrittura con penne a feltro cancellabili a secco e per l'applicazione di elementi magnetici e per l'affissione di documenti a mezzo di magneti. Cornice perimetrale in alluminio anodizzato argento, con sezione varia in relazione alle dimensioni della lavagna.

Vaschetta porta pennarelli in alluminio anodizzato argento, provvista di paracolpi laterali in moplen, conformi alle norme antinfortunistiche.

Dim. cm 120x90 – 150x100 – 200x100 – 240x120



LAVAGNE MAGNETICHE BIANCHE CON SUPERFICIE IN ACCIAIO PORCELLANATO

Superficie in acciaio porcellanato bianca adatta alla scrittura con penne a feltro cancellabili a secco.

Superficie magnetica adatta all'applicazione di elementi magnetici e per l'affissione di documenti a mezzo di magneti.

Cornice perimetrale in alluminio anodizzato argento, con sezione varia in relazione alle dimensioni della lavagna.

Vaschetta porta pennarelli in alluminio anodizzato argento, provvista di paracolpi laterali in moplen, conformi alle norme antinfortunistiche.

Superficie della lavagna garantita 25 anni.

Le lavagne sono prodotte rispettando i requisiti ergonomici, tecnici e di sicurezza in conformità alla normativa UNIEN 14434/2005. ..

Dim. cm 180x120 – 120x90 – 150x100 – 200x100 – 240x120

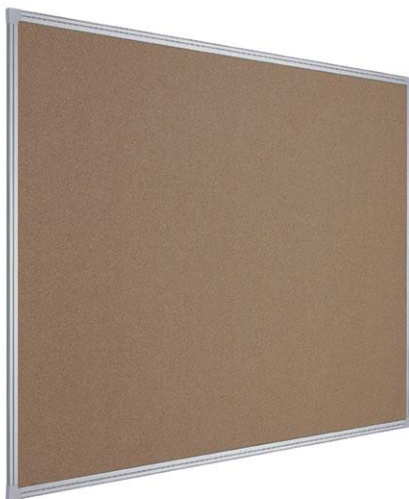

PANNELLI PER AFFISSIONE CON SUPERFICIE IN SUGHERO NATURALE

Superficie in sughero in colore naturale. Superficie adatta all'applicazione di fogli, messaggi, locandine a mezzo di normali puntine da disegno.

Cornice perimetrale in alluminio anodizzato argento, con sezione varia in relazione alle dimensioni della lavagna

Dim. cm 90x60 – 120x90



BACHECA PORTA AVVISI CON ANTA A BATTENTE

Struttura in alluminio anodizzato naturale.

Profondità utile interna mm 28.

Anta in plexiglass trasparente con serratura e due chiavi in dotazione. Fondo in sughero naturale a vista.

Dim. cm 110x80 – 80x110 – 110x150

6.5 LAVAGNE E BACHECHE



BACHECA PORTA AVVISI CON ANTE SCORREVOLI

Struttura in alluminio anodizzato naturale.
Chiusura con 2 ante scorrevoli in cristallo temperato da mm. 5 o ante scorrevoli in plexiglass a richiesta.
Chiusura con serratura e due chiavi in dotazione.
Fondo in sughero naturale a vista.
Profondità: Profilo largo: esterna mm 100, interna mm 70 - Profilo stretto: esterna mm 55, interna mm 25

Dim. cm 90x60 – 120x90 – 150x100

BACHECA CON GANCI PORTACHIAVI CON ANTA A BATTENTE

Struttura in alluminio anodizzato naturale.
Profondità utile interna mm 28.
Anta in plexiglass trasparente con serratura e due chiavi in dotazione.
Allestimento con ganci portachiaavi a numerazione progressiva.
Fondo in acciaio magnetico bianco.

Dim. cm 110x80 – 80x110 – 110x150











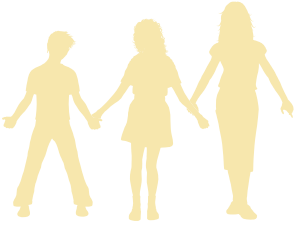
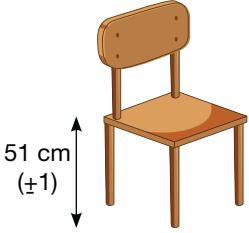

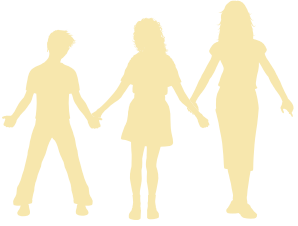
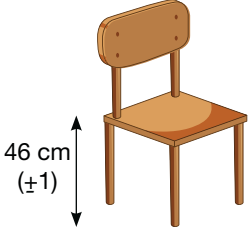

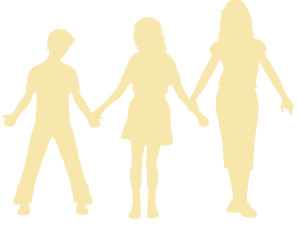
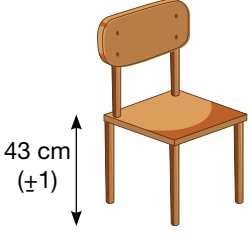
BACHECA CON GANCI PORTACHIAVI CON ANTE SCORREVOLI

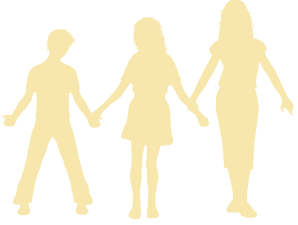
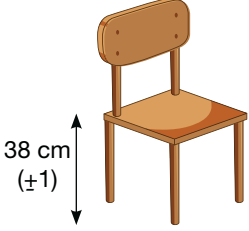
Struttura in alluminio anodizzato naturale.
Chiusura con 2 ante scorrevoli in cristallo temperato da mm 5 o ante scorrevoli in plexiglass a richiesta.
Chiusura con serratura e due chiavi in dotazione.
Allestimento con ganci portachiaavi a numerazione progressiva.
Fondo in acciaio magnetico bianco.
Profondità: Profilo largo: esterna mm 100, interna mm 70 - Profilo stretto: esterna mm 55, interna mm 25

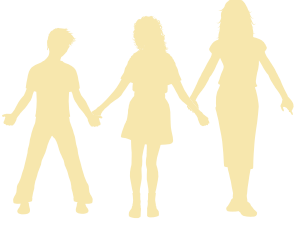
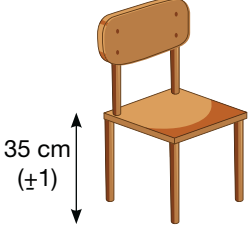
Dim. cm 90x60 – 120x90 – 150x100

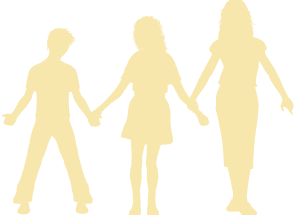
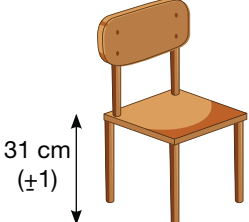
DIMENSIONI UNI EN 1729

MISURE	INTERVALLO DI RIFERIMENTO	SEDIA	TAVOLO
7	<p>ALTEZZA 174 cm 207 cm</p> 	 <p>51 cm (±1)</p>	 <p>83 cm (±1)</p>
6	<p>ALTEZZA 159 cm 188 cm</p> 	 <p>46 cm (±1)</p>	 <p>76 cm (±1)</p>
5	<p>ALTEZZA 146 cm 176 cm</p> 	 <p>43 cm (±1)</p>	 <p>71 cm (±1)</p>
4	<p>ALTEZZA 133 cm 159 cm</p> 	 <p>38 cm (±1)</p>	 <p>64 cm (±1)</p>
3	<p>ALTEZZA 119 cm 142 cm</p> 	 <p>35 cm (±1)</p>	 <p>59 cm (±1)</p>
2	<p>ALTEZZA 108 cm 121 cm</p> 	 <p>31 cm (±1)</p>	 <p>53 cm (±1)</p>

è facoltà dell'azienda, a proprio insindacabile giudizio, apportare in qualsiasi momento e senza alcun preavviso, eventuali modifiche tecniche, dimensionali ed estetiche, ritenute opportune al fine di poter sempre migliorare il proprio prodotto.



Area PIP
Via Giovanni Agnelli S/N
84081 Baronissi (SA)

Tel. 1: +39 089 952473
Tel. 2: +39 089 953233

info@gruppopicarone.it

www.imoffice.it

